

KAMPAANIA!

Kehtib 1. oktoobrist 2020 kuni 31. jaanuarini 2021

MITUTOYO KAMPAANIA



MeasurLink 9 – Andmete kogumine ja reaaliajastatistiline protsessikontroll

MeasurLink on konstrueeritud kõigi mõõtmisandmete kogumiseks ja ühendamiseks keskandmebaasi. CMM-idest saadud mõõtmistulemused viiakse automaatselt üle SQL-andmebaasi, kus neid saab jälgida, analüüsida või reaaliajast aruannet koostada.

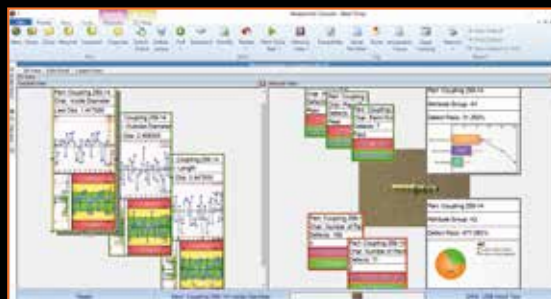

- > MeasurLink Real-Time Professional Edition võimaldab klientidel ühendada ja saada andmeid paljudest erinevatest Mitutoyo mõõtemasinatest (koordinaat, optiline, pinna kuju) loomuliku integratsiooni (DDE) abil.
- > MeasurLink Real-Time Professional Edition koos HOOPS 3D tugiteenustega

Nr. 64AAB607R

~~1 850 €~~

Kampaaniahind 1 579 €

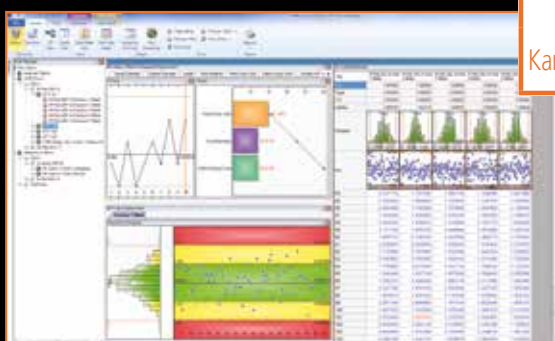

> Andmeanalüüsimoodul Process Analyzer annab teile paindlikkuse protsesside analüüsimiseks, probleemide tuvastamiseks ning parandusmeetmeteks, et tagada toote kõrge kvaliteet.

> MeasurLink Process Manager: võrgu jälgimine

> MeasurLink Gage Management: mõõteseadmete haldamine ja kalibreerimise juhtimine

> MeasurLink Gage R & R: mõõteseadme korratavus ja reprodutseeritavus



TASUTA MEASURLINK 9 - PROOVIVERSIOON

Neil, kes soovivad proovida MeasurLink 9 suurepärast jõudlust ja kasutajasõbralikkust, on lihtsa registreerimisega võimalus 60 päeva jooksul katsetada võimsa SPC-komplekti täisversiooni. Kergesti mõistetavad õpetused tutvustavad teile tarkvarakomplekti hõlpsat seadistamist ja kasutamist. MeasurLink 9 pakub 17 keele valikut. Veebipõhine abifunktsioon on saadaval inglise, prantsuse ja saksa keeles.

Lae alla:

https://www.mitutoyo.eu/en_us/downloads/free-measurlink9/



Nr.	Nimetus	Tavahind, €	Kampaaniahind, €
64AAB607R	(R) ML REAL-TIME PROFESSIONAL V9	1 850,00	1 579,00
64AAB608R	(R) ML REAL-TIME PROFESSIONAL 3D V9	2 055,00	1 749,00
64AAB609R	(R) ML PROCESS ANALYZER PROFESSIONAL V9	1 850,00	1 579,00
64AAB610R	(R) ML PROCESS MANAGER V9	1 850,00	1 579,00
64AAB611R	(R) ML GAGE R&R V9	1 011,00	869,00
64AAB612R	(R) ML GAGE MANAGEMENT V9	1 850,00	1 579,00
64AAB613R	(R) ML REPORT SCHEDULER V9	1 850,00	1 579,00

Täiendav sait / Workgroup litsentsid

Nr.	Nimetus	Tavahind, €	Kampaaniahind, €
64AAB614R	(R) ML SITE LICENSE V9, 30 LITSENTSI	20 595,00	17 499,00
64AAB615R	(R) ML WORKGROUP LICENSE V9, 15 LITSENTSI	11 325,00	9 699,00
64AAB617R	(R) ML WORKGROUP LICENSE V9, 10 LITSENTSI	8 235,00	6 999,00
64AAB618R	(R) ML WORKGROUP LICENSE V9, 5 LITSENTSI	5 145,00	4 399,00

Workgroup litsentsi täiendav Floating litsents

Nr.	Nimetus	Tavahind, €	Kampaaniahind, €
64AAB614FR	(R) ML FLOATING LICENSE V9, 30 LITSENTSI	10 297,00	8 759,00
64AAB615FR	(R) ML FLOATING LICENSE V9, 15 LITSENTSI	5 662,00	4 899,00
64AAB617FR	(R) ML FLOATING LICENSE V9, 10 LITSENTSI	4 117,00	3 499,00
64AAB618FR	(R) ML FLOATING LICENSE V9, 5 LITSENTSI	2 320,00	2 199,00

Kõik hinnad on ilma koolituse ja paigalduseta.

USB-SISESTUSVAHEND/USB-OTSEISESTUSVAHEND

- > Need seadmed võimaldavad DIGIMATIC mõõteriistu otse USB-liidesega ühendada, ilma et oleks vaja täiendavat tarkvara kasutada.
- > Mõõteandmed muundatakse klaviatuuri koodideks, mis võimaldab suhtlemist mis tahes programmiga, kasutades klaviatuurisestusi (HID).
- > Võite ühendada nii karp-tüüpi kui ka kaabel-integreeritud tüüpi arvuti Microsoft® Windows®-i fikseeritud COM-tähisega (toimib kui kanalitunnus (VCP)) USB-porti. USB-ITPAK tarkvara sisaldab virtuaalse COM-pordi (VCP) draiverit.

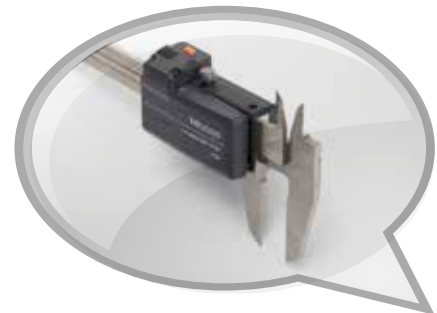

MeasurLink[®] ENABLED
Mitutoyo andmevahendustarkvara

USB-SISESTUSVAHEND
Karp-tüüpi, varustatud sisseehitatud andmelülitiga ja lisatava jalglüliti terminaliga

MeasurLink[®] ENABLED
Mitutoyo andmevahendustarkvara

USB-OTSEISESTUSVAHEND
Kitsas, kaabel-integreeritud tüüpi

JALGLÜLITI 937179T
sh. USB jalglüliti adapter 06ADV384 (vajab tarkvara USB-ITPAK)



Nr. 264-016-10
~~219 €~~
Kampaniahind 169 €

USB-SISESTUSVAHEND lisavarustusega



Nr. 06AFM380C
~~107 €~~
Kampaniahind 81,90 €

USB-OTSEISESTUSVAHEND lisavarustusega

USB-ITPAK toetab ka Mitutoyo juhtmeta andmevahendustarkvara U-WAVE.

Skaneerige QR-koodi oma mobiilseadmega ja vaadake meie tootevideoid YouTube'is

06AFM386:
USB-ITPAK JA USB DONGEL

USB-ITPAK V 2.1 protseduur andmete sisestamiseks DIGIMATIC väljundiga varustatud mõõteseadmetest Excel®-i töölehele:

- Tarkvara avab automaatselt Excel® lehe
- Täpsustatakse sisestusjärjekord
- Sisestusvahemik iga DIGIMATIC moodsusele, vähendades ebaõiget sisestamist
- See tarkvara ühildub:
 - USB-OTSEISESTUSVAHEND
 - USB-SISESTUSVAHEND
 - U-WAVE SÜSTEEM

Nr.	Märkused	Tavahind €	Kampaniahind, €
264-016-10	Liidesekarp (vajab täiendavat Digimatic kaablit) koos andmenupu (∅ 18 mm) ja jalglüliti liidesega	219,00	169,00
06AFM380A	Kõrgklassilise IP-kaitsega mudel koos andmelülitiga (nt IP-67 nihik)	122,00	93,90
06AFM380B	Kõrgklassilise IP-kaitsega mudel koos andmelülitiga (nt IP-65 mikromeeter)	122,00	93,90
06AFM380C	Andmelülitiga (nt nihkkaliiber ABSOLUTE DIGIMATIC)	107,00	81,90
06AFM380D	10-pin, lihtne mudel (nt ID-F indikaator)	107,00	81,90
06AFM380E	6-pin, ümmargune mudel (nt digitaalne nihkkaliiber)	107,00	81,90
06AFM380F	Lihtne, sirge mudel (näiteks ID-C indikaator)	107,00	81,90
06AFM380G	Kõrgekvaliteediline IP-kaitsega kellindikaator (näiteks ID-N indikaator)	107,00	81,90
937179T	Jalglüliti	47,00	-
06ADV384	Jalglüliti USB-adapter	110,00	82,90
06AFM386	USB-ITPAK V2.1 tarkvara Excel® andmekogumiseks	253,00	199,00

Vt lk 2: andmete kogumine ja reaalaajas statistiline protsessikontrolli tarkvara MeasurLink

ANDMEHALDUSSÜSTEEMID

U-WAVE^{fit}



Õhuke, võimas ja kerge
mõõteandmete
edastamise süsteem

U-WAVE JA U-WAVE fit – TRAADITA ANDMESIDE SÜSTEEM

- > Ligikaudu 20 m otsenähtavuse korral
- > Sidesagedus: 2,4 GHz traadita süsteem usaldusväärse ja turvalise andmeedastuse tagamiseks
- > Lihtne andmete eksport Microsoft® Excel®-isse või muudesse professionaalsetesse SPC-tarkvararakendustesse nagu Mitutoyo MeasurLink
- > Saatja kinnitab andmete edastamist helisignaali või punase/rohelse LED-signaali abil
- > IP67 saatja on ka saadaval
- > Madal energiatarve: 400 000 andmeedastust ühe akuga



Nr. 02AZD810D

~~324 €~~

Kampaaniahind 219 €

U-WAVE-R



Liidesseadmega U-WAVE-TM mikromeetritele



U-WAVE-TC liidesseadmega nihikutele



Mitmesugustele mõõtevahenditele: ühenduskaabliga U-WAVE-T

U-WAVE-T on ühendatud Digimatic
mõõdikuga kaabli abil, mis vastab
mõõdiku andmeväljundile.



U-WAVE-TC/TM (saatja) nihikutele ja mikromeetritele

Nr.	Mudel	Mõõtevahend*	Märkused	Andmete vastuvõtmise märguanne	Tavahind, €	Kampaaniahind, €
264-620	U-WAVE-TC	100, 150, 200, 300 mm IP67 nihik/standardnihik	IP67	LED	163,00	139,00
264-621	U-WAVE-TC	100, 150, 200, 300 mm IP67 nihik/standardnihik	Helisignaal	Heli/LED	163,00	139,00
264-622	U-WAVE-TM	JAHUTUSVEDELIKUKINDEL (IP65) mikromeeter	IP67	LED	163,00	139,00
264-623	U-WAVE-TM	JAHUTUSVEDELIKUKINDEL (IP65) mikromeeter	Helisignaal	Heli/LED	163,00	139,00
02AZF310	Liideseade	IP67 nihik / JAHUTUSVEDELIKUKINDEL (IP65) mikromeeter	Veekindel	-	97,00	69,90
02AZF300	Liideseade	Standardnihik	Standard	-	92,00	69,90

* Täpsema teabe saamiseks ühendatavate mõõteseadmete kohta võtke ühendust oma kohaliku Mitutoyo ametliku edasimüüjaga.

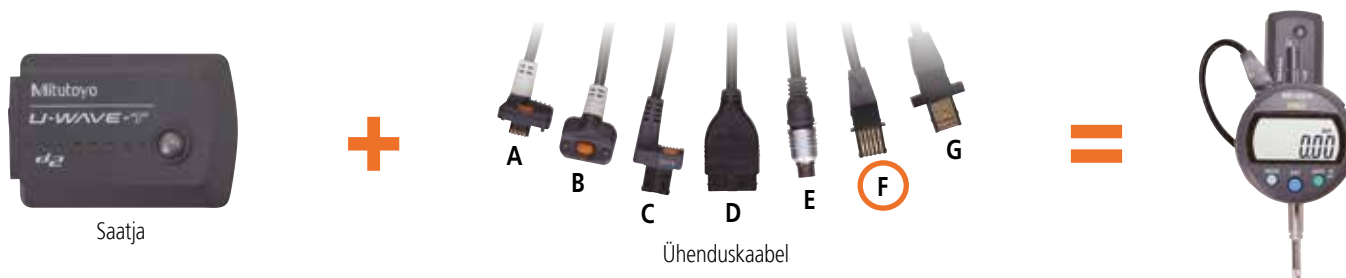
U-WAVE-T (saatja) mitmesuguste mõõtevahendite jaoks

Nr.	Mudel	Mõõtevahend	Märkused	Andmete vastuvõtmise tuvastamine	Tavahind, €	Kampaaniahind, €
02AZD730G	U-WAVE-T	nt süsinikkiudnihik, Holttest, digitaalkell, kõrgusmõõdik, Borematic, Surfrest, QuickMike	IP67	LED	163,00	119,00
02AZD880G	U-WAVE-T	nt süsinikkiudnihik, Holttest, digitaalkell, kõrgusmõõdik, Borematic, Surfrest, QuickMike	Helisignaal	Heli/LED	163,00	119,00
02AZD790A	Andmelülitiga ühenduskaabel	nt IP66 süsinikkiudnihik	Veekindel		97,00	59,90
02AZD790B	Andmelülitiga ühenduskaabel	nt IP 65 sisemikromeeter, QuickMike (uut mudelit vt lk 10)	Veekindel		97,00	59,90
02AZD790C	Andmelülitiga ühenduskaabel	nt. digitaalkell (ID-C, ID-S, ID-U), kõrgusmõõdik, Borematic	Standard		92,00	49,90
02AZD790D	Ühenduskaabel	nt digitaalkell, ID-H, ID-F, Surfrest SJ-210/SJ-310	Standard		87,00	49,90
02AZD790E	Ühenduskaabel	nt digitaalsete nihkaliibrise seeria 209	Standard		87,00	49,90
02AZD790F	Ühenduskaabel	nt. digitaalkell (ID-C, ID-S, ID-U), kõrgusmõõdik, Borematic	Standard		87,00	49,90
02AZD790G	Ühenduskaabel	nt IP66 digitaalkell ID-N, ID-B	Veekindel		92,00	49,90

U-WAVE-R (vastuvõtja)

Nr.	Märkused	Tarkvara	U-WAVE-R seadmete arv, mida saab arvutiga ühendada	U-WAVE-T saatjate arv, mida saab ühendada	Tavahind, €	Kampaaniahind, €
02AZD810D	U-WAVE-R + tarkvara	U-WAVE PAK	Kuni 16	Kuni 100	324,00	219,00

Valikulised lisatarvikud traadita ülekandesüsteemi jaoks

Nr.	Nimetus	Tavahind, €	Kampaaniahind, €
06AFM386	USB-ITPAK V 2.1 tarkvara Excel®-i kasutamiseks andmekogumise jaoks	253,00	199,00

Vt lk 2: andmete kogumine ja reaalaajas statistilise protsessikontrolli tarkvara MeasurLink

Skaneerige QR-koodi oma mobiilseadmega ja vaadake meie tootevideoid YouTube'is



ANDMEHALDUSSÜSTEEMID

U-WAVE

Bluetooth®

U-WAVE BLUETOOTH - LIHTNE TRAADITA ANDMEEDASTUSSÜSTEEM

- > Ligikaudu 10 m otsenähtavuse korral
- > Lihtne andmete eksportimine Microsoft® Excel®-st
- > Saatja kinnitab andmete edastamist helisignaali või punase/roheline LED-signaali abil.
- > IP67 saatja on saadaval
- > Madal energiatarve: 200 000 andmeedastust ühe akuga, kui see on ühendatud mobiilseadmega (tahvelarvuti, nutitelefoni jne) ja 50 000 andmeedastust ühe akuga, kui see on ühendatud arvutiga

PC U-WAVEPAK-BW JAKS

- > Ühenduse haldamine, andmete vastuvõtmine (BLE), sündmuspõhine konfigureerimine, virtuaalne COM-Port suhtlus
- > 7 seadet saab ühendada
- > Toetab operatsioonisüsteemi Windows 10; ühilduvate seadmete nimekiri on www.mitutoyo.eu
- > Saadaval jaapani ja inglise keeles

MOBIILSEADMETE JAKS U-WAVEPAK-BM

- > Ühenduse haldamine, andmepäringud, andmete vastuvõtmine (BLE), sündmuspõhised sätted, andmete logimine (iga töö kaustaseade), andmeedastus (CSV), tolerantsi hinnang (näidik), graafiku kuva (ajalugu), statistika töötlemine (histogramm)
- > 3 seadet saab ühendada
- > Saadaval ainult inglise keeles
- > Toetab Androidi ja iOS-i



Liideseadmega U-WAVE-TMB mikromeetritele



Nihikutele U-WAVE-TCB koos ühendusseadmega

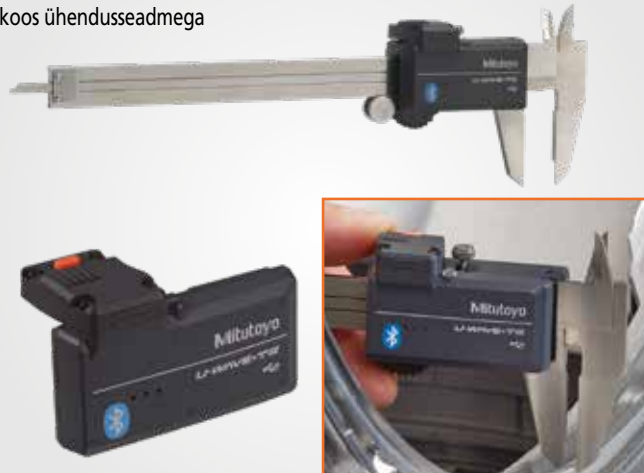

U-WAVE-TC/TMB (saatja) nihikutele ja mikromeetritele

Nr.	Mudel	Mõõtevahend*	Märkused	Andmete vastuvõtmise märguanne	Tavahind, €	Kampaaniahind, €
264-624	U-WAVE-TCB	100, 150, 200, 300 mm IP67 nihik/standardnihik	IP67	LED	163,00	139,00
264-625	U-WAVE-TCB	100, 150, 200, 300 mm IP67 nihik/standardnihik	Helisignaali	Heli/LED	163,00	139,00
264-626	U-WAVE-TMB	JAHUTUSVEDELIKUKINDEL (IP65) mikromeeter	IP67	LED	163,00	139,00
264-627	U-WAVE-TMB	JAHUTUSVEDELIKUKINDEL (IP65) mikromeeter	Helisignaali	Heli/LED	163,00	139,00
02AZF310	Liideseade	IP67 nihik / JAHUTUSVEDELIKUKINDEL (IP65) mikromeeter	Veekindel	-	97,00	69,90
02AZF300	Liideseade	Standardnihik	Standard	-	92,00	69,90

* Täpsema teabe saamiseks ühendatavate mõõteseadmete kohta võtke ühendust oma kohaliku Mitutoyo ametliku edasimüüjaga.

Vastuvõtja

PC (andmete salvestamiseks)

Andmed laaditakse arvutisse USB kaudu.

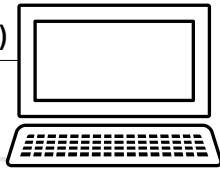

U-WAVE-R

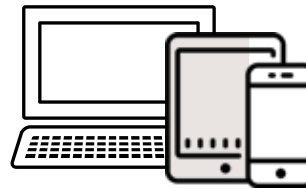

Seade (andmete salvestamiseks)

Andmed laaditakse Bluetoothi kaudu arvutisse, tahvelarvutisse või nutitelefoni.



Saatjad



U-WAVE^{fit}
U-WAVE-TM



U-WAVE^{fit}
U-WAVE-TC



U-WAVE-T



U-WAVE
U-WAVE-TMB



U-WAVE
U-WAVE-TCB

Ühendusseadmed



Ühendusseade



Ühendusseade



Ühenduskaabel

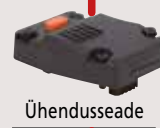
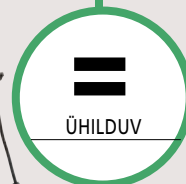

Ühendusseade



Ühendusseade

Digmaatiline mõõdik



Digmatic nihik



Digmaatiline mõõdik



Digmatic mikromeeter



Digmatic mikromeeter



Digmatic nihik



Operaatorid

NIKKALIIBRID



Nr. 500-181-30
~~112 €~~
 Kampaniahind 82,90 €

Nr.	Vahemik [mm/toll]	Täpsus [mm]	Lugemine	Andmeväljund	Gradueering [mm/toll]	Süga- vusvarb	Märkused	Kontrollsertifikaat	Tava- hind, €	Kampa- niahind, €
530-101	0 – 150	± 0,05	Vernier		0,05	Tasapind	Standard mudel (0,05 mm)		30,00	23,90
530-104	0 – 150/0 – 6"	± 0,05	Vernier		0,05 / 1/128"	Tasapind	Meeter-/ tollmöödustik, standard mudel (0,05 mm)		30,00	23,90
530-108	0 – 200	± 0,05	Vernier		0,05	Tasapind	Standard mudel (0,05 mm)		78,00	57,90
530-109	0 – 300	± 0,08	Vernier		0,05	Tasapind	Standard mudel (0,05 mm)		188,00	149,00
530-122	0 – 150	± 0,03	Vernier		0,02	Tasapind	Standard mudel (0,02 mm)		36,00	27,90
530-123	0 – 200	± 0,03	Vernier		0,02	Tasapind	Standard mudel (0,02 mm)		60,00	43,90
530-124	0 – 300	± 0,04	Vernier		0,02	Tasapind	Standard mudel (0,02 mm)		188,00	139,00
505-730	0 – 150	± 0,03	Kell		0,02	Tasapind	Kell: 2 mm/pöörde kohta		101,00	79,90
505-731	0 – 200	± 0,03	Kell		0,02	Tasapind	Kell: 2 mm/pöörde kohta		205,00	159,00
505-732	0 – 150	± 0,02	Kell		0,01	Tasapind	Kell: 1 mm/pöörde kohta		114,00	89,90
500-184-30	0 – 150	± 0,02*	Digitaalne		0,01	Ümar	Digitaalne standard mudel	■	112,00	82,90
500-181-30	0 – 150	± 0,02*	Digitaalne		0,01	Tasapind	Digitaalne standard mudel	■	112,00	82,90
500-182-30	0 – 200	± 0,02*	Digitaalne		0,01	Tasapind	Digitaalne standard mudel	■	177,00	139,00
+fit 500-161-30	0 – 150	± 0,02*	Digitaalne	■**	0,01	Tasapind	Digitaalne standard mudel	■	139,00	99,90
+fit 500-162-30	0 – 200	± 0,02*	Digitaalne	■**	0,01	Tasapind	Digitaalne standard mudel	■	198,00	149,00
+fit 500-155-30	0 – 150	± 0,02*	Digitaalne	■**	0,01	Tasapind	Karbiidotsakuga haarad	■	488,00	369,00
500-706-20	0 – 150	± 0,02*	Digitaalne		0,01	Tasapind	Digitaalne IP67	■	166,00	129,00
500-707-20	0 – 200	± 0,02*	Digitaalne		0,01	Tasapind	Digitaalne IP67	■	232,00	179,00
+fit 500-716-20	0 – 150	± 0,02*	Digitaalne	■**	0,01	Tasapind	Digitaalne IP67	■	214,00	159,00
+fit 500-717-20	0 – 200	± 0,02*	Digitaalne	■**	0,01	Tasapind	Digitaalne IP67	■	272,00	199,00
+fit 550-331-10	0 – 300	± 0,04*	Digitaalne	■**	0,01	–	IP67 sisemöödu haarad		423,00	329,00
+fit 551-331-10	0 – 300	± 0,04*	Digitaalne	■**	0,01	–	IP67 sisemöödu ja tavalised haarad		422,00	329,00

* Välja arvatud kvantimisviga ** Instrumendid, millel on andmete väljund - MeasurLink lubatud

+fit U-WAVE Bluetooth ja U-WAVE ühilduvad

U-WAVE JUHTMEVABA SAATJA KINNITUB NIHIKU TAGAKÜLJELE

Saatja kuju ja suurus vastavad ekraanile ja on seega teie käes ergonomiline.

- > Kuni 20 m side otsenähtavuse korral
- > Turvaline ja usaldusväärne andmeedastus
- > Lihtne andmete eksportimine Microsoft® Excel®-isse või muudesse rakendustesse
- > Andmete edastamist kinnitab saatja helisignaali või LED-i abil
- > Madal energiatarve (400 000 andmeedastust ühe akuga)



MITUTOYO ABSOLUTE NIHIK ERAKORDSE AKU TÖÖEAGA

Mitutoyo Absolute tehnoloogia säästab kulusid. Meie tavalise nihiku aku kestvus on ca 18 000 t - regulaarsel kasutamisel 5 aastat.



JAHUTUSVEDELIKUKINDEL TEHNOLOOGIA (IP67 MUDEL)

Mitutoyo kasutab mõõteseadme "COOLANT PROOF" ehitamisel materjale, mis on emulsiooni, õli, rasva ja jahutusvedeliku suhtes äärmiselt vastupidavad.

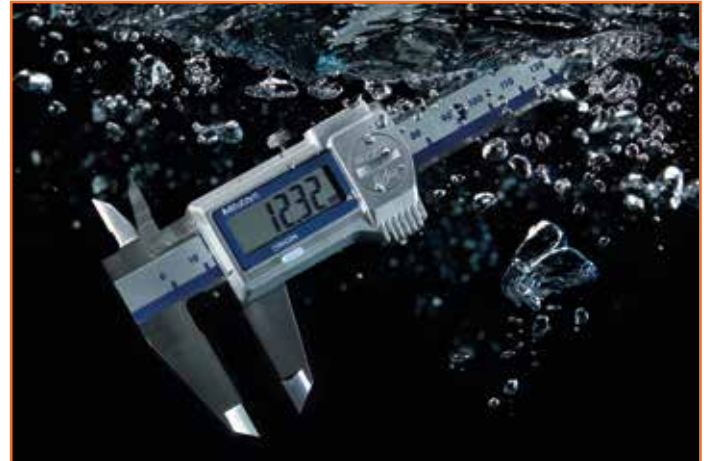

500-155-30 NIHIK KARBIIDOTSAKUGA HAARADEGA

500-155-30 on karbiidist tsega mõõtehaaradega nihik sise- ja välismõõtude mõõtmiseks. Suurepärase abrasiivsete osade mõõtmiseks.



Valikulised lisatarvikud

Nr.	Nimetus	Märkused	Tavahind, €	Kampaaniahind, €
264-620	U-WAVE juhtmevaba saatja	IP67	163,00	139,00
264-621	U-WAVE juhtmevaba saatja	Helisignaali	163,00	139,00
264-624	U-WAVE Bluetooth juhtmeta saatja	IP67	163,00	139,00
264-625	U-WAVE Bluetooth juhtmeta saatja	Helisignaali	163,00	139,00
02AZF310	U-WAVE ühendusseade	IP67 nihikule	97,00	69,90
02AZF300	U-WAVE ühendusseade	Standardsele nihikule	92,00	69,90
959149	Andmelülitiga Digimatic-kaabel (1 m)	Standardsele nihikule	42,00	-
959150	Andmelülitiga Digimatic-kaabel (2 m)	Standardsele nihikule	49,00	-
06AFM380C	Andmelülitiga USB-otsesisestusvahendi kaabel (2 m)	Standardsele nihikule	107,00	81,90
05CZA624	Andmelülitiga Digimatic-kaabel (1 m)	IP67 nihikutele	88,00	-
05CZA625	Andmelülitiga Digimatic-kaabel (2 m)	IP67 nihikutele	92,00	-
06AFM380A	Andmelülitiga USB-otsesisestusvahendi kaabel (2 m)	IP67 nihikutele	122,00	93,90



Safety
Dust- and
Water-
Protected

www.tuv.com
ID 2011207400

MIKROMEETRID



Nr. 293-821-30
~~152 €~~
 Kampaniahind 119 €



Nr.	Vahemik [mm]	Täpsus [µm]	Lugemine	Andmeväljund	Gradueering [mm]	Märkused	Kontrollsertifikaat	Tavahind, €	Kampaniahind, €
103-137	0 – 25	± 2	analoog		0,01	Standard	■	47,00	37,90
103-138	25 – 50	± 2	analoog		0,01	Standard	■	67,00	54,90
103-139-10	50 – 75	± 2	analoog		0,01	Standard		89,00	69,90
103-140-10	75 – 100	± 3	analoog		0,01	Standard		97,00	74,90
103-913-50	0 – 150		analoog		0,01	Välismikromeetrite komplekt	0 – 25, 25 – 50 mm	488,00	399,00
293-821-30	0 – 25	± 2*	digitaalne		0,001	Ökonoomne mudel	■	152,00	119,00
+fit 293-140-30	0 – 25	± 1*	digitaalne	■**	0,001	QuantuMike, IP65, 2 mm spindlisammuga	■	310,00	229,00
+fit 293-141-30	25 – 50	± 1*	digitaalne	■**	0,001	QuantuMike, IP65, 2 mm spindlisammuga	■	383,00	299,00
+fit 293-142-30	50 – 75	± 1*	digitaalne	■**	0,001	QuantuMike, IP65, 2 mm spindlisammuga		465,00	369,00
+fit 293-143-30	75 – 100	± 2*	digitaalne	■**	0,001	QuantuMike, IP65, 2 mm spindlisammuga		525,00	399,00
+fit 293-230-30	0 – 25	± 1*	digitaalne	■**	0,001	IP65, standard mudel	■	257,00	199,00
+fit 293-231-30	25 – 50	± 1*	digitaalne	■**	0,001	IP65, standard mudel	■	303,00	239,00
+fit 293-232-30	50 – 75	± 1*	digitaalne	■**	0,001	IP65, standard mudel		400,00	319,00
+fit 293-233-30	75 – 100	± 2*	digitaalne	■**	0,001	IP65, standard mudel		442,00	349,00
293-666-20	0 – 30	± 2*	digitaalne	■**	0,001	QuickMike, IP65, 10 mm samm pööride kohta		480,00	369,00
293-667-20	25 – 55	± 2*	digitaalne	■**	0,001	QuickMike, IP65, 10 mm samm pööride kohta		565,00	399,00
293-668-20	50 – 80	± 3*	digitaalne	■**	0,001	QuickMike, IP65, 10 mm samm pööride kohta		605,00	449,00
+fit 323-250-30	0 – 25	± 4*	digitaalne	■**	0,001	IP65, mõõtepinnd Ø 20 mm ketas		697,00	549,00
+fit 331-251-30	0 – 25	± 2*	digitaalne	■**	0,001	IP65, mõõtepinnd Ø 3 mm nuut		665,00	519,00
+fit 331-252-30	25 – 50	± 2*	digitaalne	■**	0,001	IP65, mõõtepinnd Ø 3 mm nuut		723,00	569,00
+fit 350-271-30	0 – 25	± 2*	digitaalne	■**	0,001	Mikromeetri pea, IP65, Ø 12, 18 mm vars		431,00	349,00

* Välja arvatud kvantimisviga ** Instrumentid, millel on andmete väljund - MeasurLink lubatud

+fit U-WAVE Bluetooth ja U-WAVE ühilduvad

QuickMike - MITTEPÖÖRLEVA SPINDLIGA, ERAKORDESELT KIIRETEKS MÕOTMISTEKS

- > Tänu spindlisammule 10 mm pöörde kohta liigub mõõtepinde võrreldes standardsete seadmetega kaksikümne korda kiiremini
- > Suurepärase vee- ja tolmukindluse (IP65) võimaldab mikromeetrit kasutada masintöötamise tingimustes, kus esineb jahutusvedeliku pritsmeid
- > Lineaararmöödik ABSOLUTE ei piira reguleerimiskiirust
- > Suurem mõõteulatus – 30 mm



ÜLE 100 ERINEVA TÜÜBI MIKROMEETREID VASTAVALT IGALE VAJADUSELE

- > Mitutoyol on üle 100 erineva eriotstarbelise digitaalse mikromeetri, et lahendada probleeme raskesti ligipääsetavates kohtades
- > Enamikul spetsiaalsetel mikromeetritel on kõrge IP65 kaitseaste

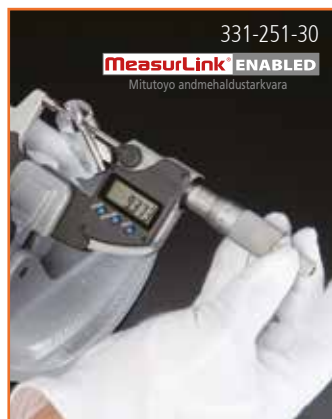

U-WAVE JUHTMEVABA SAATJA KINNITUB MIKROMEETRI TAGAKÜLJELE

- > Saatja kuju ja suurus vastavad ekraanile ja on seega teie käes ergonomiline
- > Kuni 20 m side otsenähtavuse korral
- > Turvaline ja usaldusväärne andmeedastus
- > Lihtne andmete eksportimine Microsoft® Excel®-isse või muudesse rakendustesse
- > Andmete edastamist kinnitab saatja helisignaali või LED-i abil
- > Madal energiatarve (400 000 andmeedastust ühe akuga)



QuantuMike - NELI KORDA KIIREM KUI STANDARDSEADMED

- > Kiirem mõõtmine on saavutatud jämedamat keeret kasutades, mis nihutab spindlit 2 mm ühe trumli pöörde kohta
- > Pörkesiduriga trummelmehhanism tagab hõlpsa ühe käega või statiivil toimimise
- > Suurepärase vee- ja tolmukindluse (IP65) võimaldab mikromeetrit kasutada masintöötamise tingimustes, kus esineb jahutusvedeliku pritsmeid

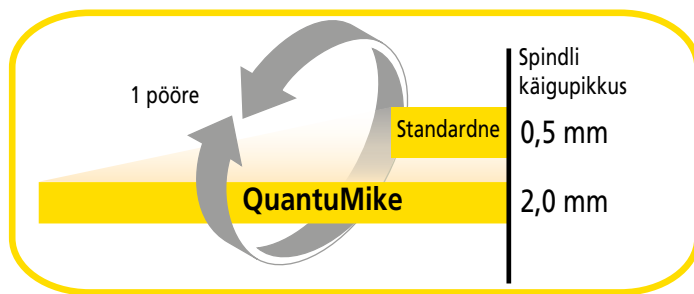

Valikulised lisatarvikud

Nr.	Nimetus	Märkused	Tava-hind, €	Kampaania-hind, €
264-622	U-WAVE juhtmevaba saatja	IP65 tüüp (välja arvatud QuickMike)	163,00	139,00
264-623	U-WAVE juhtmevaba saatja	Heli (välja arvatud Quickmike)	163,00	139,00
264-626	U-WAVE Bluetooth juhtmeta saatja	IP65 tüüp (välja arvatud QuickMike)	163,00	139,00
264-627	U-WAVE Bluetooth juhtmeta saatja	Heli (välja arvatud Quickmike)	163,00	139,00
02AZF310	U-WAVE ühendusseade	IP65 mikromeetritele (välja arvatud QuickMike)	97,00	69,90
05CZA662	Andmelülitiga kaabel Digimatic (1 m)		91,00	-
05CZA663	Andmelülitiga kaabel Digimatic (2 m)		92,00	-
06AFM380B	Andmelülitiga USB-otsesisestusvahendi kaabel (2 m)		122,00	93,90
156-101-10	Mikromeetri statiiv	Reguleeritava nurgaga mudel mõõtevahemikule kuni 100 mm	57,00	45,90



Dust- and Waterproof IP65

www.tuv.com
ID 4011207400

VÄIKESEADMETE KOMPLEKTID

TASKUKOHASED NIHIKUTE JA MIKROMEETRITE KOMPLEKTID

Veelgi parema pakkumise saamiseks kasutage võimalust ja ostke meie parimad tooted komplektina!

> Komplektid (Nr. PROMOXXX) tarnitakse üksikute toodetena

> Komplektid (Nr. 500-961-30, 500-916-20 ja 293-970) tarnitakse ühes pakendis

Nihikute- + Mikromeetrite komplektid (ilma andmeväljundita)

Nr.	Nimetus	Tavahind, €	Kampaaniahind, €
PROMO001	Vernier' skaalaga nihk 150 mm Õkonoomse disainiga välismikromeeter 0 – 25 mm	77,00	57,90
PROMO002	Digitaalne ABS nihk 150 mm Digitaalne mikromeeter 0 – 25 mm	264,00	199,00
PROMO003	Digitaalne ABS-nihk Coolant Proof IP67 150 mm Digitaalne mikromeeter QuantuMike IP65 0 – 25 mm	385,00	289,00

U-WAVE Bluetooth-komplektid

Nr.	Nimetus	Tavahind, €	Kampaaniahind, €
500-961-30	Digitaalne ABS nihk 150 mm U-WAVE-TCB sh. Liidesseade	391,00	279,00
500-916-20	Digitaalne ABS nihk Coolant Proof IP67 150 mm U-WAVE-TCB sh. Liidesseade	511,00	299,00
293-970	Digitaalne mikromeeter 0 – 25 mm U-WAVE-TMB sh. Liidesseade	469,00	309,00
PROMO004	Digitaalne mikromeeter QuantuMike IP65 0 – 25 mm U-WAVE-TMB sh. Liidesseade	570,00	419,00

U-WAVE komplektid*

Nr.	Nimetus	Tavahind, €	Kampaaniahind, €
PROMO005	Digitaalne ABS nihk 150 mm U-WAVE-TC sh. Liidesseade	394,00	299,00
PROMO006	Digitaalne ABS nihk Coolant Proof IP67 150 mm U-WAVE-TC sh. Liidesseade	474,00	359,00
PROMO007	Digitaalne mikromeeter 0 – 25 mm U-WAVE-TM sh. Liidesseade	517,00	399,00
PROMO008	Digitaalne mikromeeter QuantuMike IP65 0 – 25 mm U-WAVE-TM sh. Liidesseade	570,00	429,00

* Vastuvõtja U-WAVE-R (müüakse eraldi) on vajalik andmete arvutisse vastuvõtmiseks. Vt lk 4.

Nr. PROMO001

~~77 €~~

Kampaaniahind 57,90 €

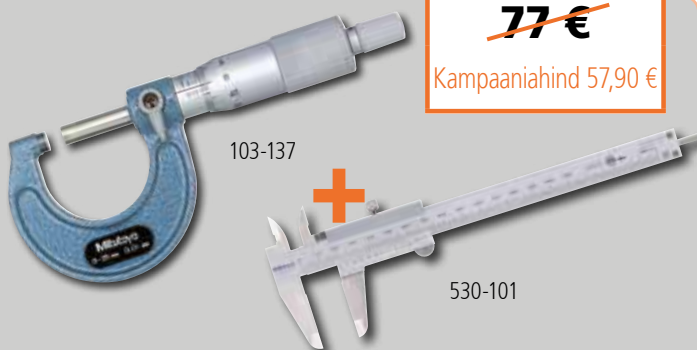

Nr. PROMO002

~~264 €~~

Kampaaniahind 199 €



Nr. PROMO003

~~385 €~~

Kampaaniahind 289 €



SÄÄSTA
MEIE SPETSIAALSETE
KOMPLEKTIDE PEALT
KUNI **41%**!

Nr. PROMO005

~~394 €~~

Kampaaniahind 299 €



500-161-30



Saatja*



Liidesseade

U-WAVE^{fit}

* Vastuvõtja U-WAVE-R (müüakse eraldi) on vajalik andmete arvutisse vastuvõtmiseks. Vt lk 4.

Nr. PROMO006

~~474 €~~

Kampaaniahind 359 €



500-716-20



Saatja*



Liidesseade

U-WAVE^{fit}

* Vastuvõtja U-WAVE-R (müüakse eraldi) on vajalik andmete arvutisse vastuvõtmiseks. Vt lk 4.

Nr. PROMO007

~~517 €~~

Kampaaniahind 399 €



293-230-30



Saatja*



Liidesseade

U-WAVE^{fit}

* Vastuvõtja U-WAVE-R (müüakse eraldi) on vajalik andmete arvutisse vastuvõtmiseks. Vt lk 4.

Nr. PROMO008

~~570 €~~

Kampaaniahind 429 €



293-140-30



Saatja*



Liidesseade

U-WAVE^{fit}

* Vastuvõtja U-WAVE-R (müüakse eraldi) on vajalik andmete arvutisse vastuvõtmiseks. Vt lk 4.

Nr. 500-961-30

~~391 €~~

Kampaaniahind 279 €



500-161-30



Saatja



Liidesseade

U-WAVE

Nr. 500-916-20

~~511 €~~

Kampaaniahind 299 €



500-716-20



Saatja



Liidesseade

U-WAVE

Nr. 293-970

~~469 €~~

Kampaaniahind 309 €



293-230-30



Saatja



Liidesseade

U-WAVE

Nr. PROMO004

~~570 €~~

Kampaaniahind 419 €



293-140-30



Saatja



Liidesseade

U-WAVE

PRINTER / STATIIVID

PRINTER DP-1VA: ANDMETE STATISTILINE TÖÖTLUS JA SISEMÄLU

- > Statistilised hinnangud ja andmete väljatrükk nihikutest, mikromeetritest ja teistest Digimatic-pordiga varustatud mõõteseadmetest.
- > Kiire ja vaikne printer töötab ühe nupuvajutusega ja äärmiselt madala müratasemega. Termosensitiivsel paberil on pikaajaliseks säilitamiseks silmapaistev kestvus ja keemiline vastupidavus.
- > Printer pakub ka taimeri funktsiooni, mida kasutatakse etteantud mõõteandmete laadimiseks.
- > Andmete edastamine printerist arvutisse ei saaks olla lihtsam kasutades USB (VCP / HID) väljundit (USB IT-PAK Vers. 2.1 või uuem, MeasurLink, Excel jne).
- > Funktsiooni Data Logger abil saab kellaaaja ja kuupäevaga salvestada kuni 1000 andmekirjet. Andmeid saab salvestada ka pärast toite väljalülitamist.



Nr. 264-505D

~~477 €~~

Kampaniahind 389 €

UNIVERSAALSED MAGNETSTATIIVID

Nr. 7031B

~~189 €~~

Kampaniahind 139 €

KIRUSTA,
KUNI VARUSID
JÄTKUB!



7032B



7033B



Nr.	Tööraadius [mm]	Magnetjõud, N	Tavahind, €	Kampaniahind, €
7031B*	159	300	189,00	139,00
7032B*	260	600	196,00	149,00
7033B*	352	600	202,00	159,00

* Saadaval ainult piiratud koguses!

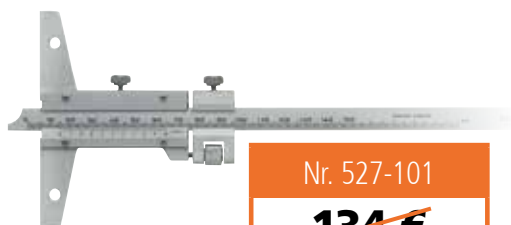

Nr. 527-101
~~134 €~~
Kampaaniahind 99,90 €

MeasurLink[®] ENABLED
Mitutoyo andmehaldustarkvara



7211



547-211



128-101

Nr.	Vahemik [mm]	Gradueering [mm]	Täpsus [mm]	Konstruksioon	Märkused	Tavahind, €	Kampaaniahind, €
527-201	0 – 150	0,05	± 0,05	Sügavusniik	* ilma peenseadistusega	116,00	89,90
527-101	0 – 150	0,02	± 0,03	Sügavusniik	Peenseadistusega	134,00	99,90
527-102	0 – 200	0,01	± 0,03	Sügavusniik	Peenseadistusega	140,00	109,00
7211	0 – 200**	0,01	± 0,020	Kellindikaatoriga sügavusmõõdik	Tald: 63,5x16 mm	205,00	159,00
547-211	0 – 200**	0,01	± 0,020*	Digi. indikaatoriga sügavusmõõdik	Tald: 63,5x16 mm	441,00	349,00
128-101	0 – 25	0,01	± 0,003	Sügavuse mikromeeter	Tald: 63,5x16 mm	144,00	119,00

* Välja arvatud kvantimisviga ** 5 tk pikendused

RAKENDUSED



Valikulised lisatarvikud sisemõõtude ja sügavuse mõõteseadmetele

Nr.	Nimetus	Märkused	Tavahind, €	Kampaaniahind, €
02AZD730G	U-WAVE juhtmevaba saatja	IP67	163,00	119,00
02AZD880G	U-WAVE juhtmevaba saatja	Helisignaali	163,00	119,00
02AZD790B	U-WAVE-T ühenduskaabel	IP65 3-punkti sisemikromeetrile	97,00	59,90
02AZD790F	U-WAVE-T ühenduskaabel	Avamõõdiku, digi. sügavusmõõdikule	87,00	49,90
905338	Digimatic kaabel (1 m)	Avamõõdiku, digi. sügavusmõõdikule	32,00	-
905409	Digimatic kaabel (2 m)	Avamõõdiku, digi. sügavusmõõdikule	38,00	-
06AFM380F	USB-otsesisestusvahendi kaabel (2 m)	Avamõõdiku, digi. sügavusmõõdikule	107,00	81,90
05CZA662	Digimatic kaabel (2 m)	IP65 3-punkti sisemikromeetrile	91,00	-
05CZA663	Digimatic kaabel (2 m)	IP65 3-punkti sisemikromeetrile	92,00	-
06AFM380B	USB-otsesisestusvahendi kaabel (2 m)	IP65 3-punkti sisemikromeetrile	122,00	93,90



960-601

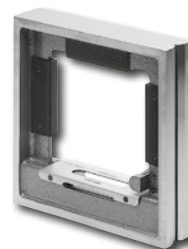

Nr. 960-703
~~810 €~~
Kampaaniahind 649 €

KIIRUSTA, KUNI VARUSID JÄTKUB!

TÄPPISLOODID

Nr.	Tundlikkus (mm / m jaotise kohta)	Tundlikkus " (kaaresekund)	Mõõdud [mm]	Täpsus	Tavahind, €	Kampaaniahind, €
960-601*	0,1	20	200 x 44	DIN2267	382,00	299,00
960-603*	0,02	4	200 x 44	DIN2267	467,00	379,00
960-703*	0,02	4	200 x 44 x 200	DIN2267	810,00	649,00

* Saadaval ainult piiratud koguses!

ANALOOG- JA HOOBINDIKAATORID



Nr.	Vahemik [mm]	Gradueering [mm]	Konstruksioon	Skaala	Stiiluse pikkus [mm]	Märkused	Tavahind, €	Kampaaniahind, €
2046SB-60	10	0,01	Kellindikaator	0 – 100(100 – 0)		IP64	122,00	95,90
2310S-10	10	0,01	Kellindikaator	0 – 100(100 – 0)		Koaksiaalne pöördloendur, väljaaste tagaplaadiga	67,00	50,90
2310SB-10	10	0,01	Kellindikaator	0 – 100(100 – 0)		Koaksiaalne pöördloendur	67,00	50,90
2110S-10	1	0,001	Kellindikaator	0 – 100(100 – 0)		Põrutuskindel, väljaaste tagaplaadiga	118,00	89,90
2110SB-10	1	0,001	Kellindikaator	0 – 100(100 – 0)		Põrutuskindel	118,00	89,90
513-404-10E	0,8	0,01	Hoobindikaatori põhikomplekt	0 – 40 – 0	17,4	Komplektis \varnothing 8 mm vars, \varnothing 2 mm karbiidiotsakuga stiilus	86,00	69,90
513-405-10T	0,2	0,002	Hoobindikaatori täiskomplekt	0 – 100 – 0	15,2	Komplektis \varnothing 4, 8 mm vars, \varnothing 1, 2, 3 mm karbiidiotsakuga stiilus, klamber ja kinnitusvarb (100 mm)	147,00	119,00
513-475-10E	0,2	0,002	Hoobindikaatori põhikomplekt	0 – 100 – 0	15,2	Komplektis \varnothing 8 mm vars, \varnothing 2 mm rubiinotsakuga stiilus	137,00	109,00
513-401-10E	0,14	0,001	Hoobindikaatori põhikomplekt	0 – 70 – 0	11,2	Komplektis \varnothing 8 mm vars, \varnothing 2 mm karbiidiotsakuga stiilus	153,00	119,00

KELLINDIKAATORITE OMADUSED

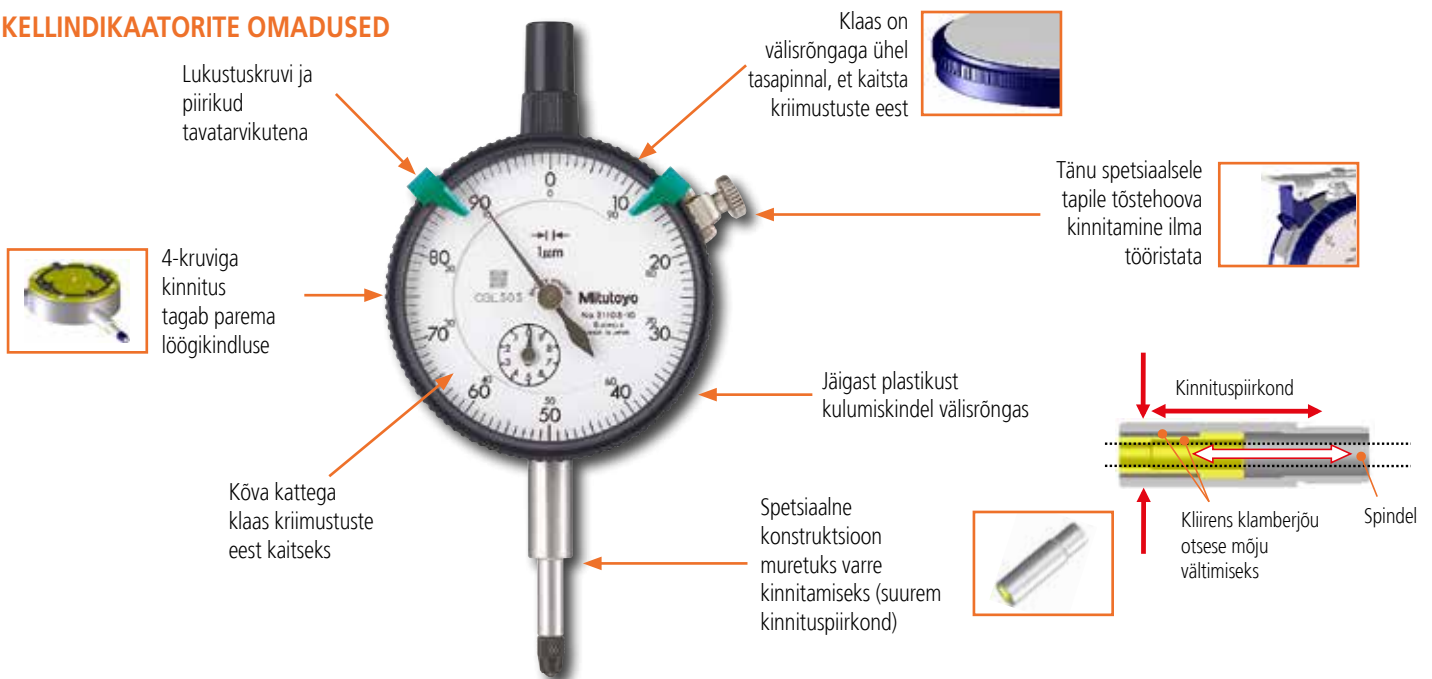

HOOBINDIKAATORI OMADUSED



Ø 8 mm vars kalasaba liitega ühendamiseks on komplektis

Soovitud kohas raamile kinnituv Ø 8 mm vars (21CAB104) tarnitakse standard tarvikuna.



Stiiluse pikkus kellaplaadil

Kasutatava stiiluse pikkus mõjutab näidiku skaalategurit. Sobiv pikkus on näidatud kellaplaadil, et aidata klienti õige stiiluse tellimisel.



Kinnitatavad piirikud

Sarnaselt kellindikaatoriga saab piirikud 21AAB363 (lisavarustus) kinnitada raamile, mis võimaldab hälbe ülemist ja alumist piiri hõlpsalt tuvastada.

TÄPSUSE SPETSIFIKATSIOON

Täpsuse spetsifikatsioon vastab hoobindikaatori uuele EN ISO 9493 standardile ja kellindikaatori standardile EN ISO 463

EN ISO 9493/EN ISO 463

Nr.	Näiduviga vahemikus					
	Kõik 10 skaalavahed/ kõik 1/10 pöörded [µm]	Kõik poolpöörded [µm]	Kõik täispöörded [µm]	Mõõtevahemik, [µm]	Hüsterees, [µm]	Korratavus, [µm]
2046SB-60	5	9	10	13	3	3
2310SB-10	5	9	10	13	3	3
2110SB-10	2,5	4	4,5	5	2	1
513-404-10E	5	6	-	8	3	3
513-405-10T	2	3	-	3	2	1
513-475-10E	2	3	-	3	2	1
513-401-10E	2	3	-	3	2	1

Valikulised lisatarvikud

Nr.	Nimetus	Märkused	Tavahind, €	Kampaaniahind, €
7822	Vahetatav kontaktpunkt, komplekt	Indikaatoritele	49,00	37,90
21AZB149	Spindli tõstehoob	Kellindikaatoritele	7,00	-

Seadistuse konfiguratsioon

Täiskomplekt: 513-405-10T

Pöördklamber (900321, for Ø 4 mm, Ø 8 mm, kalasaba)



Põhikomplekt: 513-404-10E / 513-475-10E / 513-401-10E



Komplekt-nr 7822 sisaldab:

- Ø 5 mm tasapind
- Ø 10 mm tasapind
- Nõel raadiusega 0,4 mm
- Sfääriline raadiusega 8 mm
- Kumer raadiusega 2,5 mm L = 5 mm
- Kumer raadiusega 2,5 mm L = 10 mm

DIGITAALSED INDIKAATORID



Nr. 543-781B

~~149 €~~

Kampaaniahind 119 €



543-505B



543-390B



543-551D



543-561D



547-401

Nr.	Tüüp	Vahemik [mm]	Digitaalne samm [mm]	Täpsus* [mm]	Toiteallikas	Märkused	Tavahind, €	Kampaaniahind, €
543-781B	ID-S	12,7	0,01	0,02	Patarei SR44	Ökonoomne mudel	149,00	119,00
543-505B	ID-SS	12,7	0,01	0,02	Päikeseenergiaga alates 40 luksist	Ökonoomne mudel	152,00	119,00
543-390B	ID-C	12,7	0,001	0,003	Patarei SR44	Tolerantsi funktsiooniga	351,00	249,00
543-551D	ID-F	25,4	0,001	0,003	Vahelduvvooluadapter	Mitmefunktsiooniline	622,00	479,00
543-553D	ID-F	50,8	0,001	0,006	Vahelduvvooluadapter	Mitmefunktsiooniline	676,00	539,00
543-561D	ID-H	30,4	0,0005	0,0015	Vahelduvvooluadapter	Väga täpne ja mitmefunktsiooniline	648,00	499,00
543-563D	ID-H	60,9	0,0005	0,0025	Vahelduvvooluadapter	Väga täpne ja mitmefunktsiooniline	703,00	559,00
547-401		0 – 12	0,001	± 0,003	Aku SR44	Digitaalindikaatoriga paksusmõõtja	783,00	599,00

* Välja arvatud kvantimisviga

Valgustus

750 – 1000 luksit
tehniline joonestamine
peenmehaanika

500 luksit
kontor

200 – 300 luksit
tootmasinatega
töötamine

150 luksit
sõidukite läbipääsud
ja laadimistsoonid

100 luksit
söögiuumid ja läbipääsud

50 luksit
laod ja panipaigad

543-505B SOLAARINDIKAATOR

> Isegi kui valgustus langeb ajutiselt alla 40 luksit, saab mõõtmist jätkata superkondensaatori abil.

MeasurLink[®] ENABLED

Mitutoyo andmehaldustarkvara

SOLAR



543-390B NÄIDU PÖÖRAMINE

> 7-kohalist LCD-d saab lugemismugavuse tagamiseks pöörata kuni 330°.

543-551D, 543-553D, 543-561D, 543-563D
MULTIFUNKTSIONAALNE NÄIDIK

- > Taustvalgus muutub roheliselt (OK) punaseks (\pm NG) lubatud hälbe piires
- > ID-F ja ID-H näidik võimaldab mõõta MAKS/MIN/VAHEMIKKU (MAX-MIN).

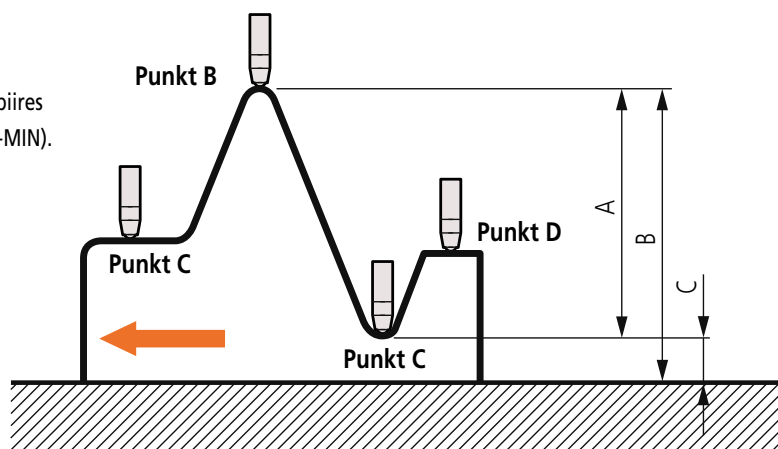

543-561D, 543-563D
INDIKAATOR KOOS VALIKULISE KAUGJUHTIMISPULDIGA

- > ID-H näidiku puhul saate teostada tegevusi kaugjuhtimispuldiga, ilma et peaksite puudutama näidikut

Funktsioonid

- > Eelseadistuse/nullimise tagasivõtmine
- > Nupp MAX/MIN/TIR jaoks
- > MAX/MIN/TIR nullimine
- > Päästik andmeedastuseks

547-401 PAKSUSMÕÕTJA

- > Kile, paberi, lehtmetsa jms mõõtmiseks digitaalse lahutusvõimega 1 μ m



Valikulised lisatarvikud

Nr.	Nimetus	Märkused	Tavahind, €	Kampaaniahind, €
7822	Vahetatav kontaktpunkt, komplekt	Indikaatorile	49,00	37,90
02AZD730G	U-WAVE juhtmevaba saatja	IP67	163,00	119,00
02AZD880G	U-WAVE juhtmevaba saatja	Helisignaal	163,00	119,00
02AZD790F	U-WAVE-T ühenduskaabel	ID-S, ID-SS, ID-C ja paksusmõõtjale	87,00	49,90
02AZD790D	U-WAVE-T ühenduskaabel	ID-F/ID-H	87,00	49,90
905338	Digimatic kaabel (1 m)	ID-S, ID-SS, ID-C ja paksusmõõtjale	32,00	-
905409	Digimatic kaabel (2 m)	ID-S, ID-SS, ID-C ja paksusmõõtjale	38,00	-
06AFM380F	USB-otsesisestusvahendi kaabel (2 m)	ID-S, ID-SS, ID-C ja paksusmõõtjale	107,00	81,90
936937	Digimatic kaabel (1 m)	ID-F ja ID-H	49,00	-
965014	Digimatic kaabel (2 m)	ID-F ja ID-H	63,00	-
06AFM380D	USB-otsesisestusvahendi kaabel(2 m)	ID-F ja ID-H	107,00	81,90
21EZA198	Spindli tõstehoob	ID-S, ID-SS ja ID-C	10,00	-
540774	Spindli tõstekaabel (500 mm)	Indikaatorile	30,00	-
21EZA099	Kaugjuhtimispult (kuni 6 m)	ID-H jaoks	82,00	-



- Komplekt-nr 7822 sisaldas:
- Ø 5 mm tasapind
 - Ø 10 mm tasapind
 - Nõel raadiusega 0,4 mm
 - Sfääriline raadiusega 7 mm
 - Kumer raadiusega 2,5 mm L = 5 mm
 - Kumer raadiusega 2,5 mm L = 10 mm

KALIBREERIMISE SEADMED



Nr. 170-402D
~~13 415 €~~
 Kampaniahind 10 999 €

Ülaltoodud arvuti on ainult illustratiivne.
 See tuleb eraldi tellida.

INDIKAATORITE KALIBREERIMISEADMED i-Checker

See seade saavutab oma klassis parima täpsuse (Mitutoyo uuring, veebruar 2016) ja garanteerib seetõttu ülimalt usaldusväärsed kalibreerimistulemused. Analoogetüüpi näidukid kalibreeritakse poolautomaatses režiimis, indikaatori osutit reguleeritakse igas mõõtepunktis käsitsi, mille käigus toimub kalibreerimistulemuste automaatne ülekandmine ja liikumine järgmise mõõtepunkti.

Toetatud tööstusstandardid:

- > ISO, JIS, JMAS, ANSI/ASME, DIN, VDI/VDE/DGQ, BS
- > Kalibreerimisstandardeid saab seada vastavalt kliendi spetsifikatsioonidele
- > Juhtpuldilt leiata kõik kalibreerimiseks vajalikud funktsioonid, mis muudab töötamise kiireks ja lihtsaks



Analoog indikaatori kalibreerimine



Digitaalse indikaatori kalibreerimine



Avamöödiku kalibreerimine lisakomplektiga (tüüp C)



Hoobindikaatori (horisontaalne tüüp) kalibreerimine lisakomplektiga



Linearmöödiku kontroll



Hoobindikaatori (induktiivne möödik) kontroll

Valikulised lisatarvikud

Nr.	Nimetus	Märkused	Tavahind, €	Kampaniahind, €
02ASK000	Hoobindikaatori lisakomplekt (∅ 6 mm varrele)	∅ 6 mm varrega hoobindikaatori kinnitamiseks	1 590,00	–
02ASK180	Hoobindikaatori lisakomplekt (∅ 8 mm varrele)	∅ 8 mm varrega hoobindikaatori kinnitamiseks	1 635,00	1 299,00
02ASK370	Hoobindikaatori lisakomplekt (∅ 6 mm varrele)	Hoidik ∅ 6 mm varre kinnitamiseks 02ASK180-le	355,00	–
02ASK380	Hoobindikaatori lisakomplekt (∅ 8 mm varrele)	Hoidik ∅ 8 mm varre kinnitamiseks 02ASK000-le	355,00	–
02ASU162	Otsmöödude lisakomplekt (tüüp C)	Lisakomplekt haarde tüüpi otsmöödude hoidmiseks	2 754,00	–

Nr. 515-555

~~1 960 €~~

Kampaniahind 1 599 €



CERA KONTROLLSEADE 0-300 MM

- > Võimaldab kalibreerida nihikute ja kõrgusmöödikute välimisi/sisemisi haaratseid
- > Varustatud keraamiliste otsmöödudega



Kõrgusmöödiku täpsuse kontrollimine



Nihiku täpsuse kontrollimine (välimine mõõtmine)

Nr.	Nimetus	Tavahind, €	Kampaniahind, €
515-555	CERA kontrollseade 0-300 mm	1 960,00	1 599,00

Nr. 516-963-10
~~1 429 €~~
 Kampaniahind 999 €



516-363-10



Mikromeetrite kontrollimise komplekt
 516-107-10

Nr.	Otsmõõdud/ komplekt	Materjal	Klass	Täpsus	Kontrollsertifikaat	Tavahind, €	Kampaniahind, €
516-362-10	47	Keraamika	0	EN ISO 3650	■	3 060,00	2 149,00
516-363-10	47	Keraamika	1	EN ISO 3650	■	2 660,00	1 799,00
516-346-10	87	Keraamika	0	EN ISO 3650	■	5 082,00	3 499,00
516-347-10	87	Keraamika	1	EN ISO 3650	■	3 927,00	2 799,00
516-962-10	47	Teras	0	EN ISO 3650	■	1 858,00	1 349,00
516-963-10	47	Teras	1	EN ISO 3650	■	1 429,00	999,00
516-964-10	47	Teras	2	EN ISO 3650	■	1 218,00	859,00
516-946-10	87	Teras	0	EN ISO 3650	■	2 862,00	2 199,00
516-947-10	87	Teras	1	EN ISO 3650	■	2 202,00	1 499,00
516-107-10	10	Teras	1	EN ISO 3650	■	413,00	299,00

MITUTOYO TERASEST OTSMÕÕTUDE OMADUSED

- > Suurepärase mõõtude stabiilsus: Mitutoyo terasest otsmõõdud on valmistatud üksnes kunstlikult vanandatud materjalist.
- > Väga usaldusväärne mõõdik: Mitutoyo otsmõõdud võivad pikema aja jooksul olla kasulikud standardid nende mõõtmete suure stabiilsuse tõttu.
- > Otsmõõtude suurim lubatud pikkuse muudatus aastas on välja toodud standardis EN ISO 3650. Mitutoyo kõrgekvaliteetsed otsmõõdud vastavad kindlasti nendele ja kõikidele muudele nõuetele.
- > Terasest otsmõõdud sobivad suurepäraselt tavatarbimiseks madala mõõtemääramatuse tõttu.
- > Mitutoyo terasest otsmõõtetel on tippkvaliteediga pinnad, mis tagavad kõrge väändejõu.

Otsmõõdu eraldamine 47		
Suurus	Samm	Kogus
1005	–	1
1,01 – 1,19	0,01	19
1,2 – 1,9	0,1	8
1 – 9	1	9
10 – 100	10	10

Otsmõõdu eraldamine 87		
Suurus	Samm	Kogus
1,001 – 1,009	0,001	9
1,01 – 1,49	0,01	49
0,5 – 9,5	0,5	19
10 – 100	10	10

MITUTOYO KERAAMILISTE OTSMÕÕTUDE OMADUSED

- > Kulumiskindel: keraamilised otsmõõdud on kümme korda kulumiskindlamad kui terasest mudelid ja kolm korda kulumiskindlamad kui kõvametallist otsmõõdud.
- > Tänu keraamilisele materjalile on need otsmõõdud korrosioonikindlad.
- > Need otsmõõdud on aja jooksul toimuvatest mõõtude muutustest peaaegu vabad.
- > Terasel ja keraamilal on sarnased paisumiskoefitsiendid, mis vähendavad temperatuurimuutustest tingitud mõõtmisvigu.
- > Kõigil Mitutoyo otsamõõtetel on kõrgekvaliteetsed pinnad, mis võimaldavad kleepida keraamilisi otsamõõte terasest otsamõõtude külge.
- > Keraamilised otsamõõdud on väga töökindlad ja neile ei teki kriimustustest põhjustatud reljeefi.
- > Mittemagneetiline: pulber (rauapuru jne) ei jää kinni.
- > Kergesti loetavad märgistused eristuvad tänu tumedatele tähemärkidele valgelt keraamiliselt pinnalt.



AVAMÕÕDIKUD

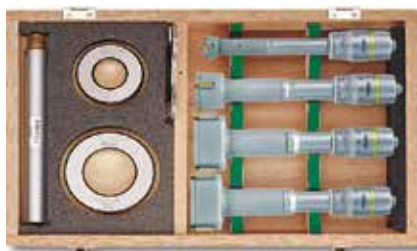

368-913



MeasurLink ENABLED
Mitutoyo andmehaldustarkvara

Nr. 468-983

~~3 242 €~~

Kampaniahind 2 499 €



511-925-10

Nr.	Vahemik [mm]	Konstruksioon	Täpsus [µm]	Lahutusvõime [mm]	Märkused	Kontrollsertifikaat	Tavahind, €	Kampaniahind, €
368-911	6 – 12	3-punkti sisemikromeeter	± 2	0,001	sh. 3 mikromeetrit, 2 seadistusrõngast	■	901,00	719,00
368-912	12 – 20	3-punkti sisemikromeeter	± 2	0,005	sh. 2 mikromeetrit, 1 seadistusrõngas	■	779,00	629,00
368-913	20 – 50	3-punkti sisemikromeeter	± 3	0,005	sh. 4 mikromeetrit, 2 seadistusrõngast	■	1 787,00	1 399,00
368-914	50 – 100	3-punkti sisemikromeeter	± 3	0,005	sh. 4 mikromeetrit, 2 seadistusrõngast	■	2 101,00	1 699,00
468-981	6 – 12	IP65 Digitaalne 3-punktiline sisemikromeeter	± 2*	0,001	sh. 3 mikromeetrit, 2 seadistusrõngast	■	2 769,00	2 199,00
468-982	12 – 25	IP65 Digitaalne 3-punktiline sisemikromeeter	± 2* (12 – 20) ± 3* (20 – 25)	0,001	sh. 3 mikromeetrit, 2 seadistusrõngast	■	3 077,00	2 399,00
468-983	25 – 50	IP65 Digitaalne 3-punktiline sisemikromeeter	± 3*	0,001	sh. 3 mikromeetrit, 2 seadistusrõngast	■	3 242,00	2 499,00
468-984	50 – 75	IP65 Digitaalne 3-punktiline sisemikromeeter	± 3*	0,001	sh. 3 mikromeetrit, 2 seadistusrõngast	■	2 550,00	1 999,00
468-985	75 – 100	IP65 Digitaalne 3-punktiline sisemikromeeter	± 3*	0,001	sh. 2 mikromeetrit, 1 seadistusrõngas	■	3 090,00	2 199,00
511-925-10	18 – 150	2-punkti avamõõdik	2	0,001	Digitaalne näidik 543-310B sh.	■	859,00	639,00

* Välja arvatud kvantimisviga

Ostisilleeriva liikumise tulemus (min väärtus)

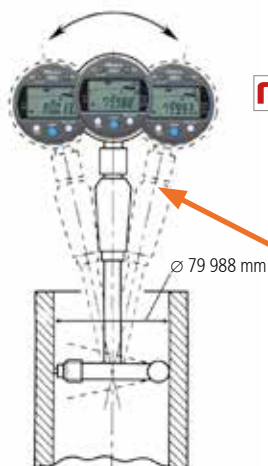

MeasurLink ENABLED
Mitutoyo andmehaldustarkvara

511-925-10 KOOS 543-310B AVAMÕÕDIKU INDIKAATORIGA

> Kellindikaatori alternatiivina võib kasutada ka digitaalset indikaatorit, mis on mõeldud 2-punkti avamõõdikule. Seade salvestab minimaalse väärtuse, mis võimaldab kasutajal hõlpsasti tuvastada mõõdetava ava läbimõõtu.

Valikulised lisatarvikud, vt järgmist lehte.

Diameetri usaldusväärsemaks mõõtmiseks on võimalik valida kiire mõõtmisagedusega režiim, intervalliga 20 ms (50 korda/s).

UUTE KÕRGUSTE SAAVUTAMINE SAA ENDALE UUS MITUTOYO KÕRGUSMÕÕDIK

KASUTA MEIE ERIPAKKUMIST!

Liituge Mitutoyo Trade-in Trade-up pakumisega ja säästke oma järgmise lineaarse kõrgusemõõdiku pealt kokku kuni 1 500 €. See pakumine kehtib nii Mitutoyo LH-600 kui ka QM Height seeriale.

Lisateavet meie eripakkumise kohta leiate aadressilt www.mitutoyo.eu, või skannige QR-kood.



MeasurLink® ENABLED

Mitutoyo andmehaldustarkvara



Nr. 514-102

~~426 €~~

Kampaniahind 319 €



ABSOLUTE DIGIMATIC KÕRGUSMÕÕDIK

> ABSOLUTE kõrgusemõõdik võimaldab sujuvat liikumist liuguri reguleerimisrulli (käsiratta) abil. See kõrgust mõõtev seade on saadaval kahes erinevas mõõtevahemikus.

Nr.	Vahemik [mm]	Konstruksioon	Gradueering [mm]	Täpsus [µm]	Tavahind, €	Kampaniahind, €
514-102	0 – 300	Vernier' skaalaga kõrgusemõõdik koos märkijaga	0,02	± 40	426,00	319,00
192-130	0 – 300	Kellaga kõrgusemõõdik koos märkijaga	0,01	± 30	624,00	479,00
570-302	0 – 300	Absolute digitaalne kõrgusemõõdik koos märkijaga	0,01	± 30*	604,00	449,00
570-304	0 – 600	Absolute digitaalne kõrgusemõõdik koos märkijaga	0,01	± 50*	1 055,00	799,00

* Välja arvatud kvantimisviga

LINEAARSKAALAD

KOMPLEKT UUTELE JA KASUTATUD KÄSIJUHTIMISEGA TÖÖPINKIDELE

Digitaaljoonlaud AT-715 ja KA-200 displei. See pakkumine koosneb 2 või 3 lineaarskaalast, mille mõõtevahemik on maks. 1 800 mm ühe skaala kohta

- > ABSOLUTE tehnoloogia – referentspunkti seadistamise vajadus sisselülitamisel puudub
- > IP67 kaitse – tänu elektromagnetilise induktsiooni skännimisühimõtte kasutamisele (hästi kaitstud tolmu, vee ja õli eest).
- > Suur täpsus (alates $\pm 5 \mu\text{m}$ up to $10 \mu\text{m}$), olenevalt efektiivsest mõõtevahemikust
- > Lihtne paigaldada erinevat tüüpi käsijuhtimisega tööpinkidele, eriti treipinkidele

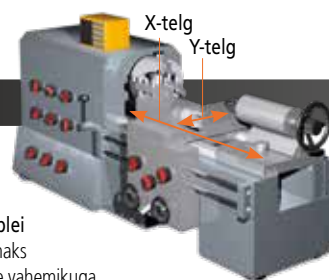

Nr. 539-8XX-2

990 €

2-telje KA-200 displei + kaks skaalat, maks efektiivne mõõtevahemik 2 000 mm



2-telje KA-200 displei
pluss kaks skaalat maks
2 000 mm efektiivse vahemikuga

Nr. 539-8XX-3

1 290 €

3-telje KA-200 displei + kolm skaalat, maks efektiivne mõõtevahemik 3 000 mm



3-telje KA-200 displei
pluss kolm skaalat maks
3 000 mm efektiivse vahemikuga

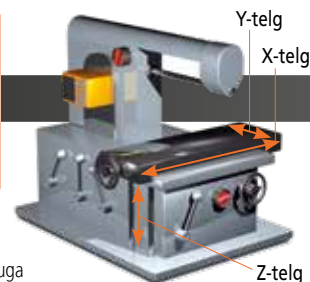

Saadaval on täiendavad mõõtevahemikud (ei sisaldu põhikomplektides 1 ja 2)



Nr.	Efektiivne mõõtevahemik [mm]	Kogupikkus [mm]	Tavahind, €
539-860	2 000	2 198	926,00
539-861	2 200	2 398	996,00
539-862	2 400	2 598	1 182,00
539-863	2 500	2 698	1 217,00
539-864	2 600	2 798	1 256,00
539-865	2 800	2 998	1 338,00
539-866	3 000	3 198	1 486,00

Maks. liikumiskiirus	Efektiivne mõõtevahemik	Täpsus
50 m/min	100 – 500 mm	$\pm 5 \mu\text{m}$
	600 – 1 800 mm	$\pm 7 \mu\text{m}$
	2 000 – 3 000 mm	$\pm 10 \mu\text{m}$

Pakutav komplekt (ülal) sisaldab lineaarskaalat mõõtevahemikuga kuni 1 800 mm

Nr.	Efektiivne mõõtevahemik [mm]	Kogupikkus [mm]
539-801	100	278
539-802	150	328
539-803	200	378
539-804	250	428
539-805	300	488
539-806	350	538
539-807	400	588
539-808	450	638
539-809	500	698
539-811	600	798
539-813	700	898
539-814	750	938
539-815	800	998
539-816	900	1 098
539-817	1 000	1 198
539-818	1 100	1 298
539-819	1 200	1 398
539-820	1 300	1 498
539-821	1 400	1 598
539-822	1 500	1 698
539-823	1 600	1 798
539-824	1 700	1 898
539-825	1 800	1 998

KA-200 DISPLEI

- > Kaasas hõlpsasti kasutatav ja multifunktsionaalne displei lineaarskaala ühendamiseks
- > Suurepärase jõudluse ja kulu suhtega 2/3-teljeline näiduseade
- > Saab kasutada freespingi või treipingi loendurina, sisestades muudetud parameetrid
- > Kaasas tööriista andmed, kaks lisatelge, diameetri kuvamine, eelseadistatud väärtused jne

Nr.	Telg	Tavahind, €	Kampaaniahind, €
174-183D	2	586,00	459,00
174-185D	3	705,00	549,00

Nr. 174-183D

~~586 €~~

Kampaaniahind 459 €



MeasurLink[®] ENABLED

Mitutoyo andmehaldustarkvara

Nr. 542-157

~~730 €~~

Kampaaniahind 549 €



SALEDAPEALINE LGK-SEERIA LINEAARMÕÕDIK

- > Diferentsiaalne nelinurk-laineline signaaliedastus võimaldab seda kasutada mitmesuguste rakenduste jaoks.
- > Saate seda paigaldada ka ruumipuudusel tänu väikesele suurusele.
- > Fotoelektriline skaala annab sellele suure täpsuse kogu mõõtepiirkonna ulatuses.
- > Pikk toote eluiga tänu kuullaagritele spindli mehhanismis.

Nr.	Vahemik [mm]	Mõõtmisjõud*	Resolutsioon [mm]	Täpsus	Signaali kõrgus [µm]	Maks. vastuse kiirus	Kaal [g]	Tavahind, €	Kampaaniahind, €
542-157	0 – 10	0,8 N / 0,75 N / 0,7 N	0,0005	(1,5 + L/50) µm	2	1 500 mm/s	175	730,00	549,00

* Spindel ALLA/horisontaalne/ÜLES

STANDARDNE LGF-SEERIA LINEAARMÕÕDIK

- > Kolvi täiustatud ehitus muudab selle väliste mõjutuste ja vibratsiooni suhtes väga vastupidavaks.
- > Erinev nelinurk-laineline signaaliväljund võimaldab seda kasutada mitmesuguste rakenduste jaoks.
- > Pikk toote eluiga tänu kuullaagritele spindli mehhanismis.

Nr. 542-161

~~587 €~~

Kampaaniahind 449 €



Nr.	Vahemik [mm]	Mõõtmisjõud*	Resolutsioon [mm]	Vars ø	Täpsus	Signaali kõrgus [µm]	Maks. vastuse kiirus	Kaal [g]	Tavahind, €	Kampaaniahind, €
542-161	0 – 10	1,2/1,1/1 N	0,001	ø 8 mm	(1,5 + L/50) µm	4	1 500 mm/s	260	587,00	449,00

* Spindel ALLA/horisontaalne/ÜLES

Nr. 542-246

~~2 323 €~~

Kampaaniahind 1 749 €

KÕRGE ERALDUSVÕIMEGA LGB-SEERIA LINEAARMÕÕDIK

- > Eriti kompaktse ehitusega väike fotoelektriline skaala tagab suure täpsuse kogu ulatuses.
- > Erinev nelinurk-laineline signaaliväljund võimaldab seda kasutada mitmesuguste rakenduste jaoks.



Nr.	Vahemik [mm]	Mõõtmisjõud* [N]	Resolutsioon [µm]	Vars ø [mm]	Täpsus	Tavahind, €	Kampaaniahind, €
542-246	0 – 5	0,65/0,6/0,55	0,1	8	(1,5 + L/50) µm	2 323,00	1 749,00

* Spindel ALLA/horisontaalne/ÜLES

LINEARMÕÕDIKUD / SENSORPAK

EH DISPLEI LINEARMÕÕDIKUTELE

- > Mitmefunktsiooniline näiduseade
- > Standardsed RS-232C ja USB-liidesed võimaldavad hõlpsat suhtlemist välise arvutiga (USB-ühendust saab kasutada ainult koos SENSORPAK tarkvaraga)
- > Sisseehitatud võrgufunktsioon võimaldab teil hõlpsasti luua mitmepunktilist mõõtesüsteemi (RS-link, kuni 10 loendurit)
- > 2-sisendiga mudel võib teha kahe anduri vahelisi liitmisi ja lahutamisi



Nr.	Resolutsioon [mm]	Maks. sisendsagedus	Sisendsignaali tüüp	Kohaldatav mõõteriist	Mõõdikuisendid	Kaal [g]	Tavahind, €	Kampaaniahind, €
542-075D	0,0001/0,001/0,01	2,5 MHz (2-faasiline täisnurklaine), vastuse kiirus sõltub mõõteriista spetsifikatsioonist	Diferentsiaalne täisnurklaine	LGF, LGK, LGB, LG, LGM, LGH (välja arvatud viitepunktiga LGF-Z ja 0,01 µm eraldusvõimega LGH)	1	760	909,00	689,00
542-071D	0,0001/0,001/0,01				2	800	1 105,00	839,00



Nr. 02NGB072

~~804 €~~

Kampaaniahind 619 €

MeasurLink ENABLED
Mitutoyo andmehaldustarkvara

SENSORPAK

- > Kuvab kuni 60 anduri mõõtmisväärtusi samaaegselt ja reaajas
- > Arvutusi saab teha reaajas kuni 30 anduri mõõteväärtustega
- > Juurdepääs paljudele erinevatele mõõtmisandmete graafilistele esitlustele
- > Andmete registreerimine kontrollkaartidel või andmetabelites
- > Võimalik on täiendav andmetöötlus välise tarkvaraga, näiteks Microsoft® Excel® või MeasurLink-iga

Mudel	Sensorpak
Nr.	02NGB072
Väljundfunktsioon	Otsene väljund Microsoft® Excel® arvutustabelile, väljundiks on CSV-fail (ühildub MeasurLinkiga)
Täielik tolerantsi hinnang	GO/NG hinnang (täpsustades täieliku tolerantsi hinnanguid). GO/NG signaali väljund valikulise I/O kaabliga
Sisendfunktsioon	Käivitusfunktsioon: klahvide, taimeri või välise TRG abil (koos valikulise I/O-kaabliga) Andmesisestussagedus: maks 9 999 korda (60 ühendatud mõõdikut) kuni 60 000 korda (6 ühendatud mõõdikut)
Rakenduse loendur	Näiduseadmed RS-232C (EH ja EV) ja USB-liidestega (EH)
Ekraan	Ekraani tüüp: loendur, graafik, arvesti, diagramm (saab üheaegselt kuvada) Tolerantsi hinnangu tulemus: värviline ekraan (roheline/punane) Ühendatavad mõõdikud: maks 60 mõõdikut



Nr. 318-226D*

~~6 663 €~~

Kampaaniahind 5 699 €

* 957 460 on valikuline

LITEMATIC VL-50S-B

See on kõrge täpsusega mõõtepea, millel on eraldi kontrollid.

LITEMATIC VL-50 pakub teile järgmised eelised:

- > Selle mõõtejõud 0,01 N (1 gf) ja eraldusvõime 0,01 µm.
- > Pidev ja nõrk mõõtejõud muudab selle eriti sobivaks pehmete materjalide, nagu kummi, plasti, kile, paksuse või tundliku kujuga osade mõõtmiseks.
- > Mootori abil liikuv kolb pakub teile lähenemisvahemikku ja tagasitõmbamiskiirust ohutuks ning lihtsaks kasutamiseks.
- > Pea on varustatud eraldi kontrollieriga, seega saate selle kinnitada mõõteseadmele või valikulisele komparaatori statiivile.

Nr.	Vahemik [mm]	Täpsus	Mõõtmisjõud* [N]	Resolutsioon [µm]	Tavahind, €	Kampaaniahind, €
318-226D	0 – 50	(0,5 + L/100) µm	0,01 (1 gf)	0,01, 0,1, 1 (lülitatav)	6 663,00	5 699,00
318-227D	0 – 50	(0,5 + L/100) µm	0,015 (15 gf)	0,01, 0,1, 1 (lülitatav)	6 891,00	5 899,00
318-228D	0 – 50	(0,5 + L/100) µm	1 (102 gf)	0,01, 0,1, 1 (lülitatav)	7 118,00	5 999,00

LITEMATIC VL-50S-B

See on suure täpsusega motoriseeritud mõõtemasin, mida on ohutu ja lihtne käsitseda.

LITEMATIC VL-50 pakub teile järgmised eelised:

- > Selle mõõtejõud 0,01 N (1 gf) ja eraldusvõime 0,01 µm.
- > Pidev ja nõrk mõõtejõud muudab selle eriti sobivaks pehmete materjalide, nagu kummi, plasti, kile, paksuse või tundliku kujuga osade mõõtmiseks.
- > Mootori abil liikuv kolb pakub teile lähenemisvahemikku ja tagasitõmbamiskiirust ohutuks ning lihtsaks kasutamiseks.

Nr.	Vahemik [mm]	Täpsus	Mõõtmisjõud* [N]	Resolutsioon [µm]	Tavahind, €	Kampaaniahind, €
318-221D	0 – 50	(0,5 + L/100) µm	0,01 (1 gf)	0,01, 0,1, 1 (lülitatav)	7 004,00	5 999,00
318-222D	0 – 50	(0,5 + L/100) µm	0,015 (15 gf)	0,01, 0,1, 1 (lülitatav)	7 232,00	6 199,00
318-223D	0 – 50	(0,5 + L/100) µm	1 (102 gf)	0,01, 0,1, 1 (lülitatav)	7 460,00	6 399,00



Nr. 318-221D

~~7 004 €~~

Kampaaniahind 5 999 €

Valikulised lisatarvikud

Nr.	Nimetus	Märkused	Tavahind, €	Kampaaniahind, €
02AZD730G	U-WAVE juhtmevaba saatja	IP67	163,00	119,00
02AZD880G	U-WAVE juhtmevaba saatja	Helisignaali	163,00	119,00
02AZD790D	U-WAVE-T ühenduskaabel	10-pin, lihtne mudel	87,00	49,90
06AFM380D	USB-otsesisestusvahendi kaabel (2 m)	10-pin, lihtne mudel	107,00	81,90
936937	Kaabel DIGIMATIC (1 m)		49,00	–
965014	Kaabel DIGIMATIC (2 m)		63,00	–
02ADB440	Andmepistik I/O liidese jaoks (kattega)		46,00	–
12AAA807D	RS232-C kaabel		61,00	51,90
901312	Kerakujuline kontaktelelement		8,00	–
957460	Litematic mõõtepea statiiv	LITEMATIC VL-50S-B	3 932,00	3 299,00

LASER MIKROMEETER



Nr. 544-498-1D

~~9 173 €~~

Kampaaniahind 7 999 €

MeasurLink[®] ENABLED

Mitutoyo andmehaldustarkvara

ÜLIKÕRGE TÄPSUSEGA MÕÖTESEADE LSM-6902H

- > Sobib avakaliibrite (pin/ plug gauge) mõõtmiseks
- > Lai mõõtepiirkond $\varnothing 0,1$ mm kuni $\varnothing 25$ mm
- > Annab ülikõrge täpsuse lineaarsusega $\pm 0,5 \mu\text{m}$ kogu mõõtmisvahemikus ja $\pm (0,3 + 0,1\Delta D)$ μm kitsas vahemikus
- > Ülimalt kõrge korratavus $\pm 0,045 \mu\text{m}$
- > Standardne I/O-väljund, analoogväljund ja RS-232C väljundliidesed
- > Parem vastupidavus IP64-taseme keskkondadele
- > Sertifitseeritud täpsus kogu mõõtmisvahemikus

AVAKALIIBRITE MÕÖTMISED

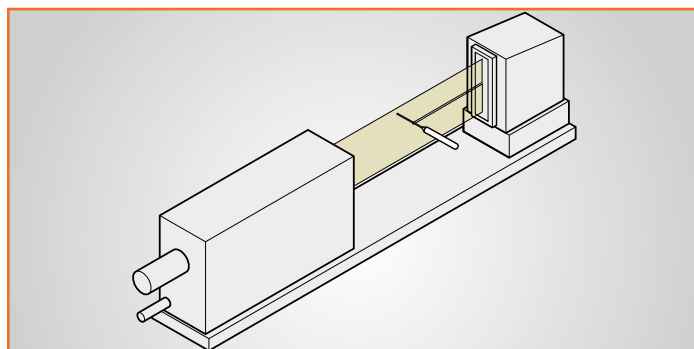

Nr.	Vahemik [mm]	Täpsus [μm]	Korratavus [μm]	Resolutsioon [μm]	Tavahind, €	Kampaaniahind, €
544-498-1D	0,1 – 25	Kogu vahemik: $\pm 0,5$ Kitsas vahemik: $\pm (0,3 + 0,1\Delta D^*)$	Kogu vahemik: $\pm 0,045$ ($\varnothing 25$ mm) Kitsas vahemik: $\pm 0,03$ ($\varnothing 10$ mm)	0,01 – 10 (lülitatav)	9 173,00	7 999,00

* ΔD on põhinäidiku ja tooriku välisläbimõõdu erinevus.

RAKENDUSE NÄITED

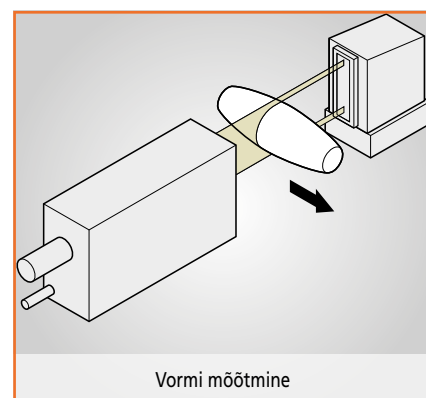
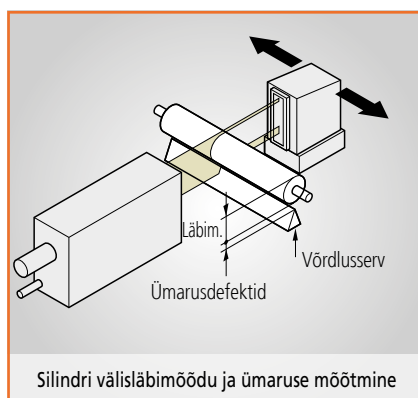
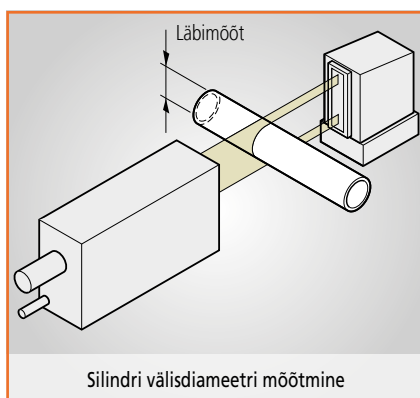



Nr. 810-298-10

~~2 858 €~~

Kampaaniahind 2 399 €

MeasurLink[®] ENABLED

Mitutoyo andmehaldustarkvara

LEEB KAASASKANTAV KÕVADUSE KATSESEADE HH-411

- > See instrument on kõvaduse testimise lahendus suurte detailide korral
- > Lihtne testprotseduuri läbiviimine
- > Automaatne surveuuna tuvastamine
- > Komplektis HLD-skaala löögiseadmed
- > Testplokk kuulub standardtarvikute hulka
- > Täiendavad löögiseadmed lisavarustusena

Standard mudel koos HLD surveseadmega

Nr.	Nimetus	Survesead	Tavahind, €	Kampaaniahind, €
810-298-10	HH-411	HLD	2 858,00	2 399,00

Nr.	Nimetus	Tavahind, €
810-288-10	HLDC löögiseade UD-412	1 364,00
810-289-10	HLD + 15 löögiseade UD-413	1 474,00
810-290-10	HLDL löögiseade UD-414	1 795,00



HLDC löögiseade UD-412
Lühike löögiseade on sobilik sisemiste silindrilistele seintele.



HLD + 15 löögiseade UD-413
Kasutage nõgusate detailide korral, nagu hammasrattad, kuullaagrid jne.



HLDL löögiseade UD-414
Kasutage hammasrattaste, keevitatud nurkade jne jaoks.

KÕVADUSE TESTIMISE SEADMED

VICKERSI KÕVADUS TESTIMISE MASIN HV-110/120

- > 144 mm (5,7-tolline) värviline ekraan (tüüp A) parema nähtavusega, lihtsalt kasutatava kasutajaliidesega
- > Kvaliteetsed objektivid jäljendi parimaks vaatluseks
- > Elektromagnetiline katsekoormuse juhtimine kõigil mudelitel
- > LED-valgustus pikendab tööiga ja pakub loomulike värvidega vaatluskujutist
- > Toetab valikuliste katsekoormustega mikro-Brinellit kuni 62,5 kgf, sõltuvalt mudelist
- > Koos 10x objektiviiga



Vickersi süvend

Nr.	Nimetus	Katsekoormused, kgf	Tavahind, €	Kampaaniahind, €
810-440D	HV-110 A-tüüp	1 – 50	12 550,00	10 799,00
810-445D	HV-120 A-tüüp	0,3 – 30	13 050,00	10 999,00
11AAC714	20 x objektiviiv	–	776,00	–
11AAC715	50 x objektiviiv	–	936,00	–

Nr. 810-440D

~~12 550 €~~

Kampaaniahind 10 799 €



MeasurLink® ENABLED

Mitutoyo andmehaldustarkvara

ROCKWELL HR-530

- > Uus ja intuiitselt juhitud kasutajaliides
- > Mitme katsekoormuse tekitamine Rockwelli, Rockwelli pindmise ja Brinelli kõvaduse jaoks kuni 187,5 kg
- > Toetab Brinelli sügavuse mõtmist, ISO2039-2 plasttesti ja Rockwelli alfatesti
- > HR-530 saab teostada 47 erinevat kõvaduskatsekskaalat
- > Tööala kõrgus 250 mm või 395 mm
- > Kangiga mõõtepea ulatub hõlpsasti sisepindadeni (min \varnothing 40 mm / \varnothing 22 mm, kui kasutatakse valikulist teemantindentorit) ja välispindadele, pakkudes katsekeha kohta parimat ülevaadet.
- > Reaalajas elektrooniline testjõu juhtimine tagab täpse koormamise ja kõrvaldab täielikult katsejõu ületamise. See võimaldab ka täpselt täita katseaja tsüklit, saavutades suurepärase korratavuse.
- > Ajasäästlik pidevtestimise režiim, mis võimaldab järjekorras testimist, muutmata spindli asendit. Pidevtestimist saab juhtida jalglüliti abil.
- > Automaatse peatamisega laua tõstmine ja automaatne eelkoormamine pakuvad stabiilset katsejõudude tekitamist.



Sisetestimise võimalus

Nr. 810-336

~~13 450 €~~

Kampaaniahind 10 299 €

Rockwelli kaalud	Rockwelli pindmised kaalud	Indentor
HRA, HRC, HRD	HR15N, HR30N, HR45N	Teemant
HRB, HRF, HRG	HR15T, HR30T, HR45T	Kuul 1 5875 mm
HRE, HRH, HRK	HR15W, HR30W, HR45W	Kuul 3 175 mm
HRL, HRM, MRP	HR15X, HR30X, HR45X	Kuul 6,35 mm
HRR, HRS, HRV	HR15Y, HR30Y, HR45Y	Kuul 12,7 mm

Nr. 810-236

~~11 250 €~~

Kampaaniahind 8 999 €



MeasurLink® ENABLED

Mitutoyo andmehaldustarkvara

Nr.	Nimetus	Katsekoormused, kgf	Maks. detaili kõrgus, mm	Rockwelli kaalud	Brinelli skaalad	Brinelli sügavuse mõõtmise skaalad	Plastist testskaalad	Tavahind, €	Kampaaniahind, €
810-236	HR-530	3 – 187,5	250	30	11	2	5	11 250,00	8 999,00
810-336	HR-530L	3 – 187,5	395	30	11	2	5	13 450,00	10 299,00

ÖKONOOMNE ROCKWELLI KÕVADUSE KATSEMASINATE SEERIA HR-110MR / -210MR / -320MS / -430MR

- > Raami ehitus tagab töödetaali positsioneerimiseks maksimaalse kliirensi. (testija paigaldamiseks on vaja tasast lauda)
- > Toetab Brinellit valikulise katsekoormusega kuni 187,5 kg
- Kolm erinevat mudelit manuaalne/poolautomaatne analoog ja automaatne digitaalne tüüp:
 - > Käsitsi reguleeritav kaalumuutus HR-100 ja HR-200 jaoks
 - > Koormuse muutmine pöördnupu abil (mudel HR-400)
 - > Käsitsi katsekoormuse rakendamine (mudel HR-100)
 - > Poolautomaatne töötamine (HR-200)
 - > Poolautomaatne toimimine (HR-400)
 - > Suurendage protsessi ohutust, lisades K543817 klammerdamisseadme

Nr.	Nimetus	Katsekoormused, kgf	Tavahind, €	Kampaaniahind, €
HRSET01*	HR-110MR sh K543817	60/100/150	4 480,00	3 599,00
HRSET02*	HR-210MR sh K543817	60/100/150	5 282,00	4 199,00
HRSET03*	HR-430MR sh K543817	60/100/150	8 290,00	6 599,00

* Saadaval ainult piiratud koguses!



Nr. HRSET01

~~4 480 €~~

Kampaaniahind 3 599 €

HRSET02

HRSET03



DETAILI KINNITAMISE SEADE

- > Vältib katsekeha liikumist kõvaduse testimise ajal
- > Ideaalne völli- ja lehtmaterjalist väljalõigete jaoks
- > Sees ∅ klamber 18 mm
- > Parima tulemuse saavutamiseks kasutage Mitutoyo indendorit
- > Kohaldatav ainult HR-MR mudelitele

Nr.	Nimetus	Rakendusmudelid	Tavahind, €
K543817	Kinnitamise seade	HR-110MR, HR-210MR, HR-430MR	470,00

MIKRO-VICKERSI KÕVADUSE TESTIMISE MASIN HM-210A

- > Kõrgjõudlusega kõvaduse katsetamise masin, mis kasutab kaasaegset tehnoloogiat ja on ideaalne kvaliteedikontrolli jaoks
- > Puuetundliku ekraaniga juhtimine
- > Elektromagnetiline jõu genereerimise süsteem
- > Suure jõudlusega optiline süsteem kindlustab mõõtmise jälgendist kõrge kvaliteediga kujutisi
- > 10x ja 50x objektiivid kaasas
- > 810-420 manuaalne XY-tasand 25x25 mm kaasas

Nr.	Nimetus	Katsekoormused, kgf	Tavahind, €	Kampaaniahind, €
810-401D-ASET	HM-210A	0,01 – 1	14 500,00	12 399,00

Kruustangid on täiendav lisatarvik.

Nr. 810-401D-ASET

~~14 500 €~~

Kampaaniahind 12 399 €



MeasurLink® ENABLED

Mitutoyo andmehaldustarkvara

PINNA MÕÕTESEADMED

MOBIILNE KAREDUSE MÕÕDIK – SURFTEST SJ-210/SURFTEST SJ-310

- > Kaasaskantavad vahendid pinnakareduse lihtsaks ja täpseks mõõtmiseks
- > Kohapeal kasutamiseks mõeldud SJ-210-l on vastupidav disain, mis sobib ideaalselt tööstuskeskkondades kasutamiseks
- > EN ISO vastab 2 µm stiiluse raadiusega, mõõtmisjõud on 0,75mN!
- > EN ISO vastab 40 mm liikumisraadiusega - seetõttu sobib $\lambda c = 0,8$ mm karedusega pinnale!
- > Toetab VDA standardit ja eriparameetreid nagu Rz1 max.
- > Värviline LCD-ekraan tagab suurepärase loetavuse ja sel on parema nähtavuse tagamiseks taustvalgustus.
- > Lihtne ja intuiitiivne menüüs liikumine.
- > Tänu puutetundlikule ekraanile ja sisseehitatud printerile parandab SJ-310 dramaatiliselt tööaega. Printeri abil saab tulemused, profiilid, tingimused ja muud andmed otsekohe välja printida.
- > SJ-seeria teeb karedusanalüüsi vastavalt erinevatele rahvusvaheliste standarditele (EN ISO, VDA, ANSI, JIS) ja kohandatud seadistustele.
- > Kasutades värvilist tolerantsi hindamist, saavad mõlemad instrumendid pakkuda kasutajatele kiiret, kuid täpset analüüsi.
- > Nii SJ-210 kui ka SJ-310 on saadaval standardanduriga, aga ka retraktsiooni (R-tüüpi) või traaversi (S-tüüpi) funktsionaalsusega.
- > SJ-210 on saadaval kahes erinevas keeles – kokku 21 keele toetus.

Nr.	Nimetus	Tavahind, €	Kampaaniahind, €
178-560-01D*	SJ-210 Surftest	2 215,00	1 799,00
178-560-02D*	SJ-210 Surftest	2 215,00	1 799,00
178-560-03D*	SJ-210 Surftest	2 215,00	1 799,00
178-562-01D*	SJ-210 R Surftest	2 575,00	1 999,00
178-564-01D*	SJ-210 S Surftest	4 100,00	3 199,00
178-570-01D*	SJ-310 Surftest	4 450,00	3 499,00
178-572-01D*	SJ-310 S Surftest	4 800,00	3 699,00
178-574-01D*	SJ-310 S Surftest	6 300,00	4 899,00

* Saadaval ainult piiratud koguses!



Anduri tüübid SJ-210 ja SJ-310



Valikulised lisatarvikud seadmele SJ-210/310/410

Nr.	Nimetus	Märkused	Tavahind, €
178-029*	Graniitstatiiv	SJ-210/310	738,00
12AAA221	Graniitstatiivi adapter	178-029	45,00
178-010	Automaatseadistaja	SJ-410	2 370,00
178-020	X-telje reguleerimisseade	SJ-410	1 220,00
178-030	Digitaalne nivelleerimisseade	SJ-410	1 800,00
178-039	Graniitstatiiv	SJ-410	732,00

* 12AAA221 on vajalik SJ-210/SJ-310 jaoks

MOBIILNE VÕI STATSIONAARNE KAREDUSE MÕÕTMINE – MITTELIBISTATAV SURFTEST SJ-410 SEERIA

- > SJ-410 seeria mittelbibistatav konstruktsioon võimaldab esmaste profiilide (P), karedusprofiilide (R), laineprofiilide (W) ja mitmete teiste profiilide loomist. See võimaldab samuti pinnakompensatsiooni kasutamist kaardus, radiaal- ja kaldpindade korral.
- > Suur 14,5 cm värviline LCD-puutetundlik ekraan hõlbustab lugemist ja kasutamist mitmes keeles.
- > Suurepäraseid valikulised lisatarvikud, nagu automaatseadistaja, X-telje reguleerimisese ja digitaalne tasandusseade, mis on paigaldatud graniitstatiivile - eraldi või kombinatsioonis

Nr.	Nimetus	Tavahind, €	Kampaaniahind, €
178-580-01D*	SJ-411 Surftest	8 430,00	6 899,00
178-580-02D*	SJ-411 Surftest	8 430,00	6 899,00
178-582-01D*	SJ-412 Surftest	9 900,00	7 899,00

* Saadaval ainult piiratud koguses!

MeasurLink® ENABLED

Mitutoyo andmehaldustarkvara

Nr. 178-580-01D

~~8 430 €~~

Kampaaniahind 6 899 €



KIIRUSTA, KUNI VARUSID JÄTKUB!

USB - kommunikatsioonivahend
allalaadimiseks tasuta!



Tarkvara SJ-500 seeria ja RA-120 jaoks "USB-kommunikatsioonivahend":
http://www.mitutoyo.eu/en_us/downloads/software-and-updates/ (Vajalik registreerimine)

MITTELIBISTATAV KAREDUSE MÕÕTMINE - SURFTEST SJ-500

ARVUTIMODEL SAADAVAL!*

- > SJ-410 seeria mittelbibistatav konstruktsioon võimaldab esmaste profiilide (P), karedusprofiilide (R), laineprofiilide (W) ja mitmete teiste profiilide loomist. See võimaldab samuti pinnakompensatsiooni kasutamist kaardus, radiaal- ja kaldpindade korral.
- > Suur värviline LCD-puutekraan hõlbustab lugemist ja kasutamist mitmes keeles.

Nr. 178-532-01D
~~12 600 €~~
Kampaaniahind 9 999 €

MeasurLink® ENABLED

Mitutoyo andmehaldustarkvara



Nr.	Nimetus	Tavahind, €	Kampaaniahind, €
178-532-01D	Surftest SJ-500	12 600,00	9 999,00

* Arvutimodeli kohta lisateabe saamiseks pöörduge kohaliku Mitutoyo või edasimüüja poole.

KOMPAKTNE ÜMARUSE TESTER ROUNDTTEST RA-120

- > Kiire ja lihtne vormihälbe kontrollimine tootmiskeskonnas
- > D.A.T (digitaalne reguleerimislaud) juhendatud tsentreerimise ja nivelleerimise jaoks.
- > Tagab mugava ühe käega positsioneerimise.
- > Pöördlaua hämmastav täpsus (0,04 + 0,0006 H) µm.

Nr.	Nimetus	Tavahind, €	Kampaaniahind, €
211-542D	Roundtest RA-120	13 800,00	11 199,00

* Arvutimodeli kohta lisateabe saamiseks pöörduge kohaliku Mitutoyo või edasimüüja poole.

ARVUTIMODEL SAADAVAL!*



Nr. 211-542D

~~13 800 €~~

Kampaaniahind 11 199 €

Skaneerige QR-koodi oma mobiilseadmega ja vaadake meie tootevideoid YouTube'is



MeasurLink® ENABLED

Mitutoyo andmehaldustarkvara

Surftest Mix & Match

Kombineerige oma Mitutoyo SJ-seeria ühe meie populaarseima komplektiga ja säästke veelgi enam!



SJSET01

SJ-SEERIA GRANIITSTATIIVIGA KOMPLEKT 1

> Ühendades seadmega SJ-210/310 võimaldavad graniitstatiiv (178-029) ja adapter (12AAA221) reguleerida ja sobitada mõõdetava eseme kõrgusega.

Nr. SJSET01

~~783 €~~

Kampaaniahind 599 €

Nr. SJSET02

~~3 102 €~~

Kampaaniahind 2 499 €



SJSET02

SJ-SEERIA GRANIITSTATIIVIGA KOMPLEKT 2

> See automaatkomplekti (178-010) ja graniitstatiiviga (178-039) komplekt võimaldab Surftest SJ-410-ga teha mõõtmisi ühe nupuvajutusega, säästes teie aega ja suurendades töö efektiivsust.



SJSET03

SJ-SEERIA ANDMEHALDUSKOMPLEKT 1

> Loodud klientidele, kellel veel pole USB-ITPAK-i. See pakett võimaldab laadida arvutustulemused Surftest SJ-st arvutis olevasse tabelarvutuse tarkvarasse. Põhimõtteliselt saab väärtused arvutustabeli lahtritesse sisestada ühe nupuvajutusega.

Nr. SJSET03

~~360 €~~

Kampaaniahind 289 €

Nr. SJSET04

~~827 €~~

Kampaaniahind 659 €



SJSET04

SJ-SEERIA ANDMEHALDUSKOMPLEKT 2

> Loodud klientidele, kellel veel pole U-WAVE-R vastuvõtjat. See pakett võimaldab laadida arvutustulemused Surftest SJ-st arvutis olevasse tabelarvutuse tarkvarasse. Põhimõtteliselt saab väärtused arvutustabeli lahtritesse sisestada ühe nupuvajutusega.



SJSET05

SJ-SEERIA ANDMEHALDUSKOMPLEKT 3

> Loodud klientidele, kellel veel pole U-WAVE-R vasuvõtjat. See pakett võimaldab laadida arvutustulemused Surftest SJ-st arvutis olevasse tabelarvutuse tarkvarasse. Põhimõtteliselt saab väärtused arvutustabeli lahtritesse sisestada ühe nupuvajutusega.

Nr. SJSET05

~~250 €~~

Kampaaniahind 199 €



MÕÕTEMIKROSKOOP TM, PÖLVKOND B

- > Tugev ja kompaktne mõõtemikroskoop, mis sobib töökojas kasutamiseks
- > XY-tasand digitaalsete mikromeetriotsakutega ja vaatlus-nurgamõõdikuga võimaldab lihtsalt mõõtusid ja nurki mõõta
- > LED-kontuuri ja pinnavalgustus ning lisavarustusena reguleeritava valgustugevusega LED-ringlamp
- > Mugav 30X suurendus 2X objektiivi ja 15X okulaariga
- > Saadaval 2 laasuurus

TM-505B komplekt

Nr.	Nimetus	Tavahind, €	Kampaaniahind, €
176-818D	TM-505B mikroskoop, XY laud 50 x 50 mm	4 403,00	-
164-163	2 x digitaalne mikrom. kruvik, 0 – 50 mm	1 584,00	-
63AAA001	LED-ringlamp reguleeritava valgustugevusega	424,00	-
TMSET01	Kõigi ülalnimetatud toodete komplekt	6 411,00	4 999,00

Nr. TMSET01

~~6 411 €~~

Kampaaniahind 4 999 €



LED ringvalgus

TM-1005B komplekt

Nr.	Nimetus	Tavahind, €	Kampaaniahind, €
176-819D	TM-1005B mikroskoop, XY laud 100 x 50 mm	5 783,00	-
164-163	2 x digitaalne mikrom. kruvik, 0 – 50 mm	1 584,00	-
611675-031	Pikkusplaat 50 mm, klass 1	62,10	-
63AAA001	LED-ringlamp reguleeritava valgustugevusega	424,00	-
TMSET02	Kõigi ülalnimetatud toodete komplekt	7 853,10	5 999,00

DIGIKAAMERA TM-MIKROSKOOPIDELE

HDMI6MDPX digikaamera paigaldamine okulaaritorusse muudab TM-mikroskoobi digitaalseks mikroskoobiks.

- > HDMI6MDPX, 6-megapiksline värvikaamera HDMI-otseväljundiga monitori jaoks
- > Integreeritud SD-kaart piltide salvestamiseks ja eelinstalleeritud tarkvara põhiliste ekraanisestete mõõtmiste jaoks
- > Tarkvara intuiitiivne kasutamine standardse kaasasoleva USB-hiirega
- > Arvutit pole vaja



HDMI-kaamera paigaldatavate TM-mikroskoobi okulaaritorusse

HDMI6MDPX kaamerakomplekt

Nr.	Nimetus	Tavahind, €
63AAA353	HDMI6MDPX värvikaamera 0,37X optiline C-Mount adapter Mehaaniline adapter TM-mikroskoopide jaoks	1 724,00



HDMI6MDPX kaamera

MÕÕTEMIKROSKOOBID



Nr. MFSET01
~~16 816 €~~
 Kampaniahind 13 599 €

MÕÕTEMIKROSKOOP MF, PÖLVKOND D

- > MF seeria mõõtemikroskoobid pakuvad silmapaistvat optilist kvaliteeti oma ML-seeria pika töökaugusega objektiividega.
- > Mõõtmistäpsus on üks kõrgemaid omas klassis.
- > Pidevalt reguleeritav LED-kontuur ja pinnavalgustus tagavad optimaalse valgustuse.
- > 10X-suurendusega okulaar ja 3X ML objektiiviga saate 30X-suurendusega detailikujutise.

MF-B2010D komplekt

Nr.	Nimetus	Tavahind, €	Kampaniahind, €
176-867-10	MF-B2010D mikroskoobi XY-laud 200 x 100 mm. 3X ML objektiiv kaasas.	13 100,00	-
176-393	Binokulaarne okulaar, suurendus 10x	1 446,00	-
176-445D	Pinna ja kontuuri LED-valgustus	2 270,00	-
MFSET01	Kõigi ülalnimetatud toodete komplekt	16 816,00	13 599,00

MF-B2017D komplekt

Nr.	Nimetus	Tavahind, €	Kampaniahind, €
176-868-10	MF-B2010D mikroskoop, XY-tabel 200 x 100 mm. 3X ML objektiivi komplekt.	16 000,00	-
176-393	Binokulaarne okulaar, suurendus 10x	1 446,00	-
176-445D	Pinna ja kontuuri LED-valgustus	2 270,00	-
MFSET02	Kõigi ülalnimetatud toodete komplekt	19 716,00	15 999,00

DIGIKAAMERA MF-MIKROSKOOPIDELE

INVENIO 5SCIII kaamera kinnitamine kaamera adapteri külge muudab MF-mikroskoobi võimsaks digitaalseks mikroskoobiks.

- > Invenio 5SCIII, 5-megapiksline värvikaamera kiire USB3-ühendus
 - > Ideaalne erinevate rakenduste registreerimiseks ja analüüsiks
- Mitutoyo MF tarkvarapakett parandab mikroskoobi funktsionaalsust:
- > Aruandlusfunktsioonid piltide ja mõõtmistulemuste esitamiseks
 - > Pikendatud fookussügavusega pildid
 - > 3D reljeefivaatlus, järjestades pilte Z-suunas
 - > Osakeste loendamine



C-paigaldusadapteriga Invenio kaamera paigaldatuna MF-mikroskoobile

HDMI6MDPX kaamerakomplekt

Nr.	Nimetus	Tavahind, €
63AAA355	Invenio 5SCIII digitaalne USB-värvikaamera 0,5X optiline C-Mount adapter	1 665,00
63AAA066	Mitutoyo MF-pakett: See pakett sisaldab - Insight Basic - EEEF laiendatud fookussügavus - Topograafia - Segmenteerimine ja loendamine	1 500,00



3D reljeef



Osakeste loendamine



KIIRUSTA KUNI VARUSID JÄTKUB!

M2 2D protsessor on valikuline

Nr. 302-701-1D

~~12 880 €~~

Kampaaniahind 9 799 €

MÕÕTEPROJEKTOR SEERIAST PJ-A3000

PJ-A3000 seeria vertikaalse optilise süsteemiga mõõteprojektorid annavad suurepärase mitmekülguse ja kasutusmugavuse keskmise suurusega detailide mõõtmisel.

- > Lineaarskaalad on integreeritud XY-tasandile
- > Sisesehitatud pöörlev enkooder \varnothing 315 mm projektsiooniekraanil
- > XY-tasand on varustatud kiirvabastusmehhanismiga laua kiireks liigutamiseks
- > 10X objektiiv kaasas

Nr.	Nimetus	Tavahind, €	Kampaaniahind, €
302-701-1D*	PJ-A3010F-200: XY-tasand: 200 x 100 mm	12 880,00	9 799,00
302-702-1D*	PJ-A3005F-150: XY-tasand: 150 x 50 mm	11 330,00	8 599,00
302-703-1D*	PJ-A3010F-100: XY-tasand: 100 x 100 mm	10 890,00	8 299,00

* Saadaval ainult piiratud koguses!



Opti-fix komplekt: 12-osaline

Valikulised lisatarvikud

Nr.	Nimetus	Tavahind, €	Kampaaniahind, €
K550892	Opti-fix kinnitussüsteem	498,00	399,00

MÕÕTEPROJEKTOR PV-5110

Tugev eraldiseisev mõõteprojektor koos vertikaalse optilise süsteemiga PV-5110 tagab suurepäraseid vaatlused oma suurel \varnothing 508 mm projektsiooniekraanil.

- > Lineaarskaalad on integreeritud XY-tasandil
- > Sisesehitatud pöörlev kodeerija \varnothing 508 mm projektsiooniekraanil
- > 10X objektiiv on kaasas

Selleks, et see sobiks klientide nõudmistele, on XY-tasandi liikumist võimalik kuvada valikulisel 2-teljelisel KA-näiduseadmel või täiustatud QM-Data 200 andmeprotsessoril või andmetötlussüsteemis M2.

Nr.	Nimetus	Tavahind, €	Kampaaniahind, €
304-919D	PV-5110: XY-tasand: 200 x 100 mm	15 450,00	11 999,00



M2 2D protsessor on valikuline

Nr. 304-919D

~~15 450 €~~

Kampaaniahind 11 999 €



PROFILPROJEKTORITE ANDMETÖÖTLUSSÜSTEEM M2 SH TAHVELARVUTI

Intuiitiivne ja hõlpsasti kasutatav puutetundliku ekraaniga 2D andmetötlussüsteem

Põhiomadused:

- > Mõõtepunkti määramine ristkujutise (63AAA406) või valikulise optilise servadetektori abil (63AAA407)
- > Mõõtke, konstrueerige ja määrake 2D omadused
- > Osaprogrammi õpetamine
- > Põhjalikud mõõtmisaruanded
- > Tolerantsi kontroll vastavalt DIN / ISO-le

Süsteem koosneb:

- > M2 metroloogiatarkvara
- > 2-teljeline liideskarp ja 15-kontaktilised ühenduskaablid
- > Toiteallikas ja USB-kaabel
- > Masinahoidik, RAM-kuul, RAM-haarats, VESA-kinnitus valikulise tahvelarvuti paigaldamiseks projektori korpusele

Hinna sees valikuline, kuid vajalik lisavarustus

- > Puuteekraaniga tahvelarvuti ja Microsoft® Win10, 64-bitine opsüsteem (Lisateavet saate kohalikult Mitutoyo tarnijalt.)

Nr.	Nimetus	Tavahind, €	Kampaaniahind, €
M2SET01	M2 andmetötlussüsteemi komplekt (ilma servatuvastuse) ja tahvelarvutiga	2 441,00	2 319,00
M2SET02	M2 andmetötlussüsteemi komplekt (servatuvastuse) ja tahvelarvutiga	3 691,00	3 499,00

KINNITUSED

CMM KINNITUSRAKISEKOMPLEKT eco-fix

Mitutoyo "eco-fix" kinnituskomplekti seeria on väga kiire ja taskukohane lahendus töödeldavate detailide kinnihoidmiseks CMM-il. Vaid paari minutiga on teie kinnitusrakis valmis mõõtmiseks. Seetõttu on eco-fix suurepärase alternatiiv kohandatud rakistele.



Nr. K551048

~~940 €~~

Kampaaniahind 799 €

- > Sobib kõigile CMM-kaubamärkidele
- > Ehitage oma individuaalsed kinnitusrakised ainult 20 minutiga!
- > Paindlikud moodulsüsteemid
- > Kiire ja taskukohane
- > Sobib erinevate detailide või muude mõõteriistade jaoks
- > Lihtne kohandamine vastavalt toote muutustele
- > M6 keermega muster
- > Ostke üks komplekt iga detaili jaoks
- > Küsige ka eco-fix laienduskomplekte!

Nr.	Nimetus	Tavahind, €	Kampaaniahind, €
K551048	eco-fix S Kinnitusrakiste komplekt väikeste ja keskmise suurusega detailidele. Sealhulgas: Alusplaat 250 mm x 250 mm 58 eco-fix klamberelementi, nt sulgurid, positioneerimistihvtid, vedruklambrid	940,00	799,00
K551549	eco-fix L Kinnitusrakisekomplekt keskmise ja suure suurusega detailidele. Sealhulgas: Alusplaat 500 mm x 400 mm 97 eco-fix klamberelementi, nt sulgurid, positioneerimistihvtid, vedruklambrid	1 752,00	1 499,00

KAHE PLAADIGA KINNITUSRAKISEKOMPLEKT eco-fix

Kahe plaadiga süsteem võimaldab kasutajal hõlpsalt kiirendada ja korrata korduvaid mõõtmisi. Alusplaadi, mis on varustatud käepidemete ja ühenduskohtadega alumisel pinnal, saab kiiresti ja täpselt paigutada vastuvõtja alusele.

Kahe alusplaadi kasutamine sama seadmega võib märkimisväärselt kiirendada seeriamõõtmiste tegemist. Mõõtmisprogrammi töötamise ajal saab juba kinnitada järgmist toorikut ning seega saab vähendada toorikute vahetamiseks kuluvat aega.



K551218: Alumise vastuvõtja alusesüsteemi rakendus

Nr. K551218

~~1 963 €~~

Kampaaniahind 1 679 €



K551218: 58 eco-fix kinnitusdetaili

Nr.	Nimetus	Tavahind, €	Kampaaniahind, €
K551218	eco-fix komplekt S koos alusega Kinnituskomplekt väikese ja keskmise suurusega toorikutele. Sealhulgas: Alusplaat 250 mm x 250 mm 58 eco-fix kinnitusdetaili, nt sulgurid, kohtspindlid, vedruklambrid, vastuvõtja alus, käepidemed ja ümarpoldid	1 963,00	1 679,00
K543812	Rakis 6 alusele	1 792,00	1 479,00



K543812: Kaubaalus ja toorik ei kuulu komplekti

Nr.	Nimetus	Tavahind, €	Kampaaniahind, €
K651445	Mõõteotsikute komplekt M2/M3 MiSTAR Sondisüsteemide TP20/200 ja SP25M jaoks. Sealhulgas: <ul style="list-style-type: none"> • 5-suunaline stiilusehoidja • 5 CFK M2 stiilused parima jõudluse jaoks • M2/M3 adapter • Lüliliides M2 • Volframkarbiidist stiilused M2 ja M3 	750,00	649,00

Nr. K651445

~~750 €~~

Kampaaniahind 649 €



MAKSIMAALNE TÄPSUS, TEEDRAJAV UUENDUS JA VEENEV ÕKONOOMIKA

Teras, alumiinium või keraamika? Rubiin, tsirkooniumoksiid või räniitriid?

Mitutoyo tootesari sisaldab üle 600 otsiku komponendi ja kõrgelt spetsialiseerunud seadmeid, et pakkuda keeruka puuetundlikkusega paremate tulemuste saavutamiseks teie konkreetsetele mõõtmisvajadustele parimat võimalikku lahendust.

Lisateave: www.mitutoyo.eu

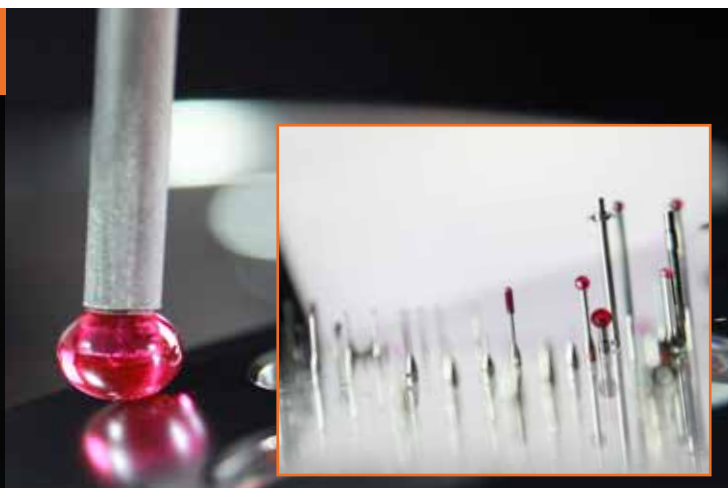

Nr.	Nimetus	Tavahind, €	Kampaaniahind, €
K651376	Mõõteotsikute komplekt M2 Starter Sondisüsteemide TP20 või TP200 jaoks. Sealhulgas: <ul style="list-style-type: none"> • 4 stiilust otsa läbimõõduga \varnothing 1 mm kuni \varnothing 4 mm • 2 pikendust, 10 mm ja 20 mm • Stiiluse koostepikkus kuni 50 mm 	144,00	119,00
K651380	Mõõteotsikute komplekt M3 Starter Sondisüsteemide SP25M jaoks. Sealhulgas: <ul style="list-style-type: none"> • 5 stiilust otsa läbimõõduga from \varnothing 1 mm kuni \varnothing 5 mm • 2 pikendust, 20 mm ja 35 mm • Stiiluse koostepikkus kuni 55 mm 	206,00	169,00
K651383	Stiiluste komplekt M4 Sondisüsteemide SP25M jaoks. Sealhulgas: <ul style="list-style-type: none"> • 11 stiilust otsa läbimõõduga alates \varnothing 1 mm kuni \varnothing 8 mm • 2 keraamilist pikendust 30 mm ja 50 mm • Stiiluse koostepikkus kuni 100 mm • M3/M2 ja M4/M3 adapter • 5-suunaline stiiluse hoidik M2, M3 ja M4 	913,00	739,00

Nr. K651383

~~913 €~~

Kampaaniahind 739 €



METRIC

MÕÕTETEHNIKA

www.metric.ee • info@metric.ee • +372 5341 6536

© MITUTOYO/D 08/20 PREE1278

Kehtib 1. oktoobrist 2020 kuni 31. jaanuarini 2021. Jätame endale õiguse teha tehnilisi muudatusi ja täiendusi. Hinnad kehtivad ainult äriklientidele.
Kõik hinnad on esitatud netohindadena EURO + käibemaks. Täpsem teave veebilehel www.mitutoyo.se.
Siin pakutud toodete tarnimine ja hinnad kehtivad, kuni kaupa jätkub. Tehnilised muudatused, vead ja trükivead pole välistatud.

Kolmemõõtmelised
koordinaatmõõtemasinad



Optilised mõõtesüsteemid



Kuju mõõtmine



Optiline mõõtmine



Andursüsteemid



Katseseadmed
ja seismomeetrid



Digitaalskaalad ja
DRO-süsteemid



Väiketööriistad
ja andmehaldus



Millised teie väljakutsed ka poleks, Mitutoyo toetab teid algusest lõpuni.

Mitutoyo ei ole ainult tippkvaliteediga mõõteriistade tootja, vaid pakub ka kvalifitseeritud toetust seadmete kogu eluea jooksul, osutades terviklikku teenust ja tagades, et teie töötajad saavad investeeringut parimal viisil kasutada.

Peale kalibrimise põhialuste ja parandamise pakub Mitutoyo toote- ja metroloogiakoolitust, aga ka IT-tuge keeruka tarkvara jaoks, mida kasutatakse tänapäeva mõõtmistehnoloogias. Me kavandame, ehitame, katsetame ja pakume silmapaistvaid mõõtmislahendusi ning kui see on majanduslikult kasulik, teeme isegi teie ettevõttesisesid olulisi mõõtmisi alltöövõtulepingu alusel.

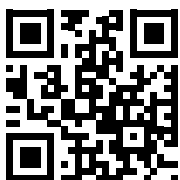

Vaadake lisaks tootekirjandust ja meie täielikku tootekataloogi.

www.mitutoyo.se

Märkus: Toodete pildid ei ole kohustavad. Tootekirjeldused, eriti mis tahes ja kõik tooteomaduste kirjeldused, on siduvad ainult selgelt väljendatud kokkuleppe korral.

Mitutoyo, ABSOLUTE, DIGIMATIC ja U-WAVE on ettevõtte Mitutoyo Corp registreeritud kaubamärgid või kaubamärgid Jaapanis ja/või muudes riikides/regioonides. Opti-fix on ettevõtte KOMEG Industrielle Meßtechnik GmbH registreeritud kaubamärk. Excel, Microsoft ja Windows on Microsoft Corporationi registreeritud kaubamärgid või kaubamärgid USA-s ja/või teistes riikides. Thiokol on ettevõtte TORAY FINE CHEMICALS Co., Ltd. registreeritud kaubamärk. TÜV on ettevõtte TÜV Rheinland AG (lisaks teistele omanikele) registreeritud kaubamärk. YouTube on ettevõtte Google Inc registreeritud kaubamärk. Muud tooted, firmad ja kaubamärgid on siinkohal mainitud ainult tuvastamise eesmärgil ning need võivad olla nende vastavate omanike kaubamärgid

Mitutoyo

Mitutoyo Scandinavia AB

Släntvägen 6 • Box 712
SE-194 27 Upplands Väsby
Sverige

Tel. 08-594 109 50
Fax 08-590 924 10

kontakt@mitutoyo.se
www.mitutoyo.se